

LineKit

LA GIUSTA SCRIVANIA PER IL TUO UFFICIO!



LK9

BENESSERE
DESIGN
PRODUTTIVITÀ

JK **LineKit**
la giusta scrivania

COLOUR BOOK

10 MOTIVI PER CUI DEVI SCEGLIERE

LA MISSION DI **LINE KIT**

PROGETTARE E REALIZZARE SCRIVANIE
CHE RENDONO IL TUO UFFICIO
IL MIGLIOR POSTO DOVE LAVORARE:
UN MIX PERFETTO DI **BENESSERE,
DESIGN E PRODUTTIVITÀ.**



-1
AZIENDA SPECIALIZZATA
NELLA PRODUZIONE
DI SCRIVANIE DA 25 ANNI

-2
GRANDE CAPACITÀ PRODUTTIVA
MADE IN ITALY, CON 100 UFFICI
ARREDATI AL GIORNO

-3
CONSULENZA E PROGETTAZIONE

-4
SOLUZIONI SU MISURA

-5
SERVIZIO DI CONSEGNA
VELOCE E MONTAGGIO

-6
50.000 ARTICOLI
IN PRONTA CONSEGNA

-7
VENDITA ONLINE CON PROPOSTE
CHIARE E TRASPARENTI

-8
RAPPORTO DIRETTO
CON IL PRODUTTORE

-9
ASSISTENZA, POST VENDITA
E RICAMBI SEMPRE DISPONIBILI

-10
GARANZIA LINE KIT.

La scrivania è da sempre simbolo di potere e conoscenza; presenza importante nelle stanze dove gli uomini hanno preso le decisioni che hanno contribuito allo sviluppo e al progresso della civiltà. Usata dagli antichi egizi per scrivere sui papiri, dai notabili con la penna d'oca e il calamaio e dalle segretarie per battere a macchina nell'era post industriale. Si è modificata ed evoluta seguendo le esigenze di

una società in continuo cambiamento ma ha mantenuto intatta l'aura di prestigio, ed oggi come nel passato è simbolo di lavoro, sapere, conoscenza. È l'oggetto che ogni persona del mondo civilizzato ha utilizzato e ancora utilizza; prima come studente poi come lavoratore. Line Kit ha raccolto in eredità questa cultura e ha lavorato incessantemente per rendere oggi la scrivania un vero e proprio partner in ufficio. Dall'immagine al benessere,

dall'efficienza al buon investimento, Line Kit ha costruito un vero e proprio ecosistema che ha un solo obiettivo: creare LA GIUSTA SCRIVANIA PER IL TUO UFFICIO. Le scrivanie che realizziamo sono il risultato dell'esperienza ventennale dei nostri progettisti e dello studio continuo dei diversi ambienti di lavoro, compresi benessere ed esigenze del lavoratore. L'arredo dell'ufficio è una componente importante

sia per l'immagine dell'imprenditore, che per il senso di appartenenza del dipendente all'organizzazione.

AD OGNUNO LA SUA SCRIVANIA.

Non esiste una scrivania che possa andare bene per tutti! Esistono centinaia di professioni tradizionali ed innovative: imprenditori, manager, impiegati, receptionist, professionisti delle nuove tecnologie,

.004

operatori di call center, etc. In contesti professionali differenti esistono modi diversi di lavorare, strumentazioni differenti, numero di ore di lavoro variabili, problemi fisici, esigenze particolari. Noi progettiamo scrivanie che tengono conto delle numerose diversità dei vari ambienti in cui verranno utilizzate, non semplici tavoli da lavoro. La nostra scrivania è lo strumento ideale in ogni ufficio, la soluzione per ogni esigenza.

**LA MISSION DI LINE KIT
PROGETTARE E REALIZZARE
SCRIVANIE CHE RENDONO
IL TUO UFFICIO IL MIGLIOR
POSTO DOVE LAVORARE:
UN MIX PERFETTO DI
BENESSERE, DESIGN E
PRODUTTIVITÀ**

**LA VISION LINE KIT VUOLE
TRASFORMARE IL TUO
UFFICIO IN UN AMBIENTE
CHE TI RENDE PIÙ FELICE.**

.005

**IL PAY OFF
DI LINE KIT È:
"LA GIUSTA
SCRIVANIA"
È PROPRIO QUESTO
IL VALORE DELL'AZIENDA.**

**I NOSTRI PROGETTI NASCONO
DALLA RICERCA DI SOLUZIONI
AI PROBLEMI DI CHI, COME
TE, PASSA LA GIORNATA IN
UFFICIO.
CHI SCEGLIE LE NOSTRE
SCRIVANIE NON ACQUISTA
SOLO UN PRODOTTO DI DESIGN,
MA SCEGLIE DI MIGLIORARE
CONCRETAMENTE LA QUALITÀ
DELLA PROPRIA VITA.**

**BENESSERE, SALUTE,
EFFICIENZA, PRODUTTIVITÀ,
SINTONIA CON IL GRUPPO.
LA MAGGIOR PARTE DELLE
PERSONE QUANDO SCELGONO
UNA NUOVA SCRIVANIA PER
IL LORO UFFICIO GUARDANO
PRINCIPALMENTE 2 FATTORI:
ESTETICA E PREZZO.
NATURALMENTE SONO FATTORI
IMPORTANTISSIMI, MA PER
NOI DI LINE KIT L'OBIETTIVO
PRINCIPALE È MIGLIORARE
LE CONDIZIONI DI CHI PASSA
MOLTE ORE SEDUTO AD UNA
SCRIVANIA.
IL TUTTO È SINTETIZZATO
NEL NOSTRO SLOGAN:
"LA GIUSTA SCRIVANIA PER IL
TUO UFFICIO".**

LINE KIT,
LO SPECIALISTA
DELLA SCRIVANIA.



LA STORIA

.006

LA STORIA
IMPRENDITORIALE
DI LINE KIT NASCE
NEL 1993, MA AFFONDA
LE SUE RADICI ALLA
FINE DEGLI ANNI
'80, QUANDO IL
MANAGEMENT,

GUIDATO OGGI DA
ROBERTO LUCCHI, HA
TRASFERITO TUTTO IL
SUO KNOW HOW NELLA
NASCENTE ATTIVITÀ
IMPRENDITORIALE.

COME HA FATTO
LINE KIT A DIVENTARE
UNA DELLE AZIENDE
PIÙ LONGEVE DEL
SETTORE?
LA PASSIONE E LA
CONTINUA RICERCA,
CON L'OBIETTIVO DI
MIGLIORARE LA VITA
IN UFFICIO, HANNO
PORTATO, NEL TEMPO,

A INTRAPRENDERE UNA
STRADA BEN DEFINITA:
PROGETTARE E
PRODURRE LE MIGLIORI
SCRIVANIE PER OGNI
AMBIENTE. QUESTO
HA DETERMINATO IL
NOSTRO SUCCESSO.



4 PILASTRI DI LINE KIT

Ascoltando e vivendo in prima persona le esigenze quotidiane di manager, imprenditori, professionisti ed impiegati, Line Kit ha compreso che esistono quattro importanti variabili che possono influenzare positivamente la giornata in ufficio.

Questi quattro "pilastri" hanno portato alla creazione dello slogan, ormai il nostro mantra quotidiano:

**"PROGETTIAMO
LA GIUSTA SCRIVANIA
PER IL TUO UFFICIO".**

Abbiamo ascoltato migliaia di clienti e li abbiamo osservati al lavoro: la posizione che assumono, quante ore passano in ufficio, come si vogliono sentire quando siedono alla scrivania.

Abbiamo colto tutti i dettagli negli atteggiamenti e nelle posture che si assumono durante una giornata di lavoro.

Il resto deriva da una esperienza di oltre trent'anni, dal Know how progettuale e produttivo, dalla profonda conoscenza delle materie prime e dalle tecnologie produttive automatizzate.

Per questo ci siamo dotati dei migliori software per la progettazione, per la produzione e per la gestione dei nostri clienti.

ECCO PERCHÈ L'ABBIAMO CHIAMATA LINE KIT:

Il nome Line Kit è stato scelto come espressione di un arredo ufficio che ha tra i punti di forza la modularità e la facilità di montaggio.

La parola "KIT" non è sinonimo di prodotto basic ma di prodotto progettato per essere la soluzione concreta alle diverse esigenze.

Mobili che possono soddisfare qualsiasi necessità ed essere assemblati velocemente, con facilità, da chiunque.



.007

_1 DESIGN
L'OCCHIO VUOLE LA
SUA PARTE E L'ESTETICA
DI UN BUON ARREDO È
IMPORTANTE SIA PER IL
PERSONAL BRANDING,
CHE PER L'ARMONIA CHE
SA TRASMETTERE IN
AMBIENTI BEN ARREDATI
ED ACCOGLIENTI.



_2 BENESSERE
LA CAPACITÀ DI PORTARE
BENEFICI AL CORPO E
ALLA MENTE È DIVENTATO
FONDAMENTALE IN UN
CONTESTO LAVORATIVO
SOGGETTO A RITMI
STRESSANTI.

_3 EFFICIENZA
LA FUNZIONALITÀ DI UN
MOBILE CHE SODDISFA
LE ESIGENZE DEL
LAVORATORE NE AUMENTA
LA PRODUTTIVITÀ E
GARANTISCE MAGGIORE
REDDITIVITÀ.

_4 INVESTIMENTO
ACQUISTARE IL PRODOTTO
IDEALE TI ASSICURA, NEL
TEMPO, DI RISPARMIARE
SENZA BRUTTE SORPRESE.



—
LE NOSTRE SCRIVANIE NASCONO DAL MIX PERFETTO TRA IL DESIGN DAL GUSTO TIPICAMENTE ITALIANO E LA CAPACITÀ DI INTERPRETARE LE REALI ESIGENZE DI CHI OPERA IN UFFICIO.

CHI SI SCEGLIE UNA SCRIVANIA O UN MOBILE LINE KIT LO FA ANCHE PER IL SERVIZIO ECCELLENTE DI PRE E POST VENDITA CHE HA CONTRADDISTINTO NEGLI ANNI LA NOSTRA AZIENDA.

COME
NASCONO
I PRODOTTI

Non è sufficiente creare prodotti "belli esteticamente", il nostro arredo rende confortevole la postazione di lavoro e favorisce un benessere fisico che migliora le prestazioni di chi lo occupa. Come progettiamo la scrivania alla quale sarai seduto quando prenderai le decisioni più importanti per la tua azienda? Guidati dalla nostra mission e da un confronto costante con i clienti, i nostri designer realizzano in 3D il progetto delle scrivanie.



—
PROGETTA AMBIENTI DI LAVORO TRAMITE UNO SPECIALE SOFTWARE CON RENDERING IPER REALISTICO



—
HA TEMPI DI CONSEGNA VELOCI, TRA GLI 8 E I 15 GIORNI, CON UNA PERCENTUALE DI RITARDI VICINA ALLO ZERO



—
PROGETTA MOBILI FACILI E VELOCI DA MONTARE, CON SISTEMI INTUITIVI E MANUALI CHIARI



—
GARANTISCE DIRETTAMENTE IL NOSTRO PRODOTTO E TI ASSISTE IN CASO DI QUALSIASI PROBLEMA



—
INCLUDE, SU RICHIESTA, IL SERVIZIO DI MONTAGGIO PER NON FARTI PERDERE NEANCHE UN SECONDO E GARANTIRTI UNA MESSA IN OPERA A REGOLA D'ARTE



Dopo una verifica sul rispetto degli standard di Line Kit, mettiamo in produzione un prototipo che testiamo in tutte le sue parti: dal montaggio al comfort, dall'estetica ai materiali, dai colori fino all'impatto nell'ambiente di lavoro. Le scrivanie e i mobili che passano questo primo test vengono provati, per alcune settimane, dai nostri clienti che trascorrono la maggior parte del loro tempo in ufficio. Solo passate entrambe le selezioni diventerà ufficialmente "un arredo di Line Kit". Da questo momento inizia la nostra produzione in serie sempre controllata da rigidi standard.





IL PROGETTO LINE KIT ONLINE

.010

—
**TROVARE
SOLUZIONI
AI PROBLEMI
DI CHI VIVE
L'UFFICIO:
IL PROGETTO
ONLINE DI
LINE KIT**



.011

Oggi tutti ci documentiamo sul web, con grande attenzione, nella speranza di acquistare il prodotto migliore. E non parliamo solo di prezzo. Le persone ricercano soluzioni ai loro problemi ed una risposta ai loro bisogni. Vogliono essere guidate dalle parole di esperti che operano quotidianamente nel settore.

Per questo Line Kit ha creato due blog in grado di aiutare gli utenti a prendere le giuste decisioni riguardo al mondo dell'ufficio.

**IL WEB E LE
ATTIVITÀ SOCIAL
SONO PER LINE KIT
LO STRUMENTO
PRINCIPALE DI
COMUNICAZIONE E
DI CONFRONTO CON
CLIENTI E PROSPECT.**



**IL BLOG
HAPPINESS
IN YOUR OFFICE**
SANE ABITUDINI PER MIGLIORARE LA TUA VITA LAVORATIVA. LAVORARE IN UFFICIO FA MALE ALLA SALUTE, LO STRESS È UN MALE COMUNE DELL'ERA MODERNA. LA BUONA NOTIZIA È CHE POSSIAMO IMPARARE QUALCHE TRUCCO PER ABBASSARNE I LIVELLI, BASTANO SEMPLICI ACCORGIMENTI. NON CI CREDI? PROVACI!!!



**IL BLOG
CONSIGLI PER
IL TUO UFFICIO**
ARREDARE UN UFFICIO È UNA COSA CHE SI COMPIE RARAMENTE, È DIFFICILE QUINDI ACQUISTARE LA SOLUZIONE D'ARREDO ADATTA ALLE TUE ESIGENZE. "CONSIGLI PER IL TUO UFFICIO" È NATO PROPRIO PER QUESTO! SFOGLIA LE GUIDE E LEGGI GLI ARTICOLI PER INDIVIDUARE L'UFFICIO CHE HAI SEMPRE DESIDERATO.



**CONNETTITI
CON LINE KIT**
SULLA NOSTRA PAGINA FACEBOOK TROVERAI OGNI SETTIMANA POST UTILI PER INFORMARTI SUL MONDO DELL'UFFICIO. SUL NOSTRO CANALE YOUTUBE PUOI GODERE DELL'ASSISTENZA DEI NOSTRI TUTORIAL E DEI VIDEO IN CUI MOSTRIAMO COSA C'È DIETRO IL MONDO LINE KIT.



LEGGI I CONSIGLI DEL NOSTRO BLOG:
HAPPINESS IN YOUR OFFICE.
VAI SU
WWW.LINEKIT.COM/HAPPINESSINYUROFFICE

SCRIVANIE OPERATIVE PER UFFICIO

Il nostro ufficio è come una seconda casa. Siamo soliti trascorrervi diverse ore al giorno, avendo a che fare con documenti di ogni tipo, clienti e collaboratori. Occorre dunque poter disporre di uno spazio funzionale e confortevole, che faciliti le nostre mansioni e metta a nostro agio noi ed i nostri visitatori. Una scelta oculata dell'arredamento del nostro ambiente di lavoro non può trascurare la scrivania operativa, attorno alla quale avvengono le azioni necessarie allo svolgimento della routine quotidiana oltre ad essere il crocevia delle idee e dei pensieri dei nostri collaboratori. Diffida di chi ti propone un prodotto eccellente a basso prezzo. La qualità non viene mai regalata. La qualità è frutto di studio e progettazione, richiede

tempo, impegno e passione. La qualità utilizza materiali resistenti oltre che belli e di pregio. Per cui, quando decidi di acquistare una scrivania operativa assicurati di pagare il giusto prezzo per portarti a casa un prodotto che ti possa soddisfare non solo nell'immediato, perché hai risparmiato una piccola cifra, risparmi che in poco tempo si potrebbe rivelare un pessimo investimento, ma che ti permetta di pensare, anche dopo anni, che la qualità è stata la scelta economicamente vincente. Un arredo economico ma di scarsa qualità in poco tempo rivela tutti i suoi difetti, ogni giorno la scrivania subisce gli appoggi del nostro corpo e degli oggetti che vi poniamo sopra, i cassetti vengono aperti e chiusi decine di volte, la superficie viene sollecitata da spigoli o parti

aguzze, quando non viene usata come una seduta momentanea. Se a questo si aggiunge il decadimento di un materiale economico e della sua scadente verniciatura ci troveremo presto un complemento del nostro arredo "precocemente invecchiato" da sostituire nuovamente. Quindi, prima di acquistare, dedica del tempo a pensare a quello che desideri e che ritieni importante per il tuo lavoro e alle conseguenze più o meno positive che le tue scelte inevitabilmente determineranno.

020 L'OPERATIVITÀ
020 SWING 7020
034 SWING 5050
058 KOROS
080 LINUX 8080
096 LINUX 5780
108 WITOFFICE



– **ALCUNE COSE IMPORTANTI SU CUI RIFLETTERE PRIMA DELL'ACQUISTO. LA GIUSTA SCRIVANIA OPERATIVA DEVE AVERE UN DESIGN GRADEVOLE, UNO STILE CHE SI SPOSI CON L'ARREDAMENTO DELL'AMBIENTE E CON IL TUO GUSTO.**

– **OLTRE L'ASPETTO ESTETICO, NON DOBBIAMO DIMENTICARE CHE "STARE ALLA SCRIVANIA" HA CONSEGUENZE SULLA SALUTE DEL LAVORATORE.**

TIENI QUINDI D'OCCHIO IL FATTORE LEGATO ALL'ERGONOMIA, CARATTERISTICA FONDAMENTALE PER GARANTIRE PIACEVOLEZZA E COMFORT DURANTE LE ORE DI LAVORO. CON LA GIUSTA SCRIVANIA I BENEFICI PER LA SALUTE SARANNO DIVERSI E TANGIBILI, A PARTIRE DALL'OBESITÀ, PASSANDO PER I PROBLEMI DI IPERTENSIONE A QUELLI CARDIOLOGICI, PER FINIRE CON MAL DI SCHIENA, DIABETE, SCOLIOSI, CEFALEE ED EMORROIDI. PERCHÉ RISCHIARE DI TRASFORMARE IN UN INCUBO IL TEMPO TRASCORSO AL LAVORO, QUANDO BASTEREBBE UNA SCRIVANIA OPERATIVA COMODA E FUNZIONALE PER LAVORARE SENZA DANNEGGIARE LA NOSTRA SALUTE?

POTREBBE ESSERE UTILE, AD ESEMPIO, PREDISPORRE SCRIVANIE DISTINTE E SEPARATE PER GARANTIRE AUTONOMIA E SPAZI DEDICATI A CIASCUNO, MA, AL CONTEMPO, COLLEGATE TRA LORO PER FACILITARE IL PASSAGGIO E LA CONDIVISIONE DI DOCUMENTI PER TUTTO QUANTO ATTIENE L'ATTIVITÀ LAVORATIVA DI UN TEAM. OCCHIO ALL'ALTEZZA: IL PIANO DI LAVORO NON DEVE MAI ESSERE TROPPO ALTO NÉ TROPPO BASSO, PER UNA CORRETTA POSTURA, E FAI IN MODO CHE I DISPOSITIVI INFORMATICI POSSANO TROVARE FACILMENTE LA GIUSTA COLLOCAZIONE. INFINE, NON DIMENTICARE CHE

– **UNA SCRIVANIA EFFICIENTE DEVE ESSERE COMPLETA IN TERMINI DI COMPARTI, SPAZI, CASSETTI E SUDDIVISIONI, DAL MOMENTO CHE SARÀ LA COMPAGNA DI VIAGGIO DEI TUOI COLLABORATORI PER MOLTO TEMPO, I QUALI DOVRANNO SFRUTTARNE TUTTE LE POTENZIALITÀ PER OTTIMIZZARE TEMPO, ENERGIE E RISORSE.**

COMBATTERE CON UNA SCRIVANIA CHE NON HA GLI SPAZI DI CUI SI NECESSITA È UNA GRANDE PERDITA DI TEMPO!

140 LA DIREZIONE
140 NAPEE
150 TWIST
170 GIANO METAL
182 GIANO WOOD

SCRIVANIE DIREZIONALI PER UFFICIO

Le scrivanie per ufficio non sono tutte uguali e tu che dirigi e gestisci un'azienda hai il dovere di predisporre l'arredo migliore per ciascun ambiente. La scrivania, nello specifico, è un elemento imprescindibile per portare avanti con professionalità e piena efficienza le comuni mansioni quotidiane.

Le scrivanie direzionali, tuttavia, necessitano di qualche accorgimento in più in fase di scelta: scopriamo insieme quali.

In linea di massima, le caratteristiche di cui hanno bisogno i tuoi collaboratori riguardo alla salute e alle attività da svolgere in ufficio sono le stesse di cui necessiti tu, sebbene le tue responsabilità siano più decisionali che operative e che lo stile e l'immagine del tuo arredo siano aspetti molto importanti. La scrivania direzionale dovrà essere ergonomica, in grado di rendere piacevole la tua

permanenza in ufficio e non arrecarti ulteriore stress rispetto a quello accumulato normalmente.

La giusta posizione e la giusta altezza ti faciliteranno gli spostamenti, la lettura dei documenti e l'utilizzo dei dispositivi elettronici di cui hai bisogno. La scrivania direzionale va scelta naturalmente in base alle tue abitudini ed alle azioni che svolgi con più frequenza.

Ricorda, quindi, di verificare che ci siano tutti gli spazi di cui hai bisogno, controlla il numero di cassetti, la loro capienza, la presenza di ulteriori spazi per l'archiviazione e i vani per contenere oggetti di uso frequente: il computer portatile, il casco per la moto, la borsa per la palestra.

Esaminato l'aspetto legato all'operatività ed alla funzionalità, è tempo di pensare all'aspetto estetico e al design della scrivania direzionale.

Il nome lo dice: un ufficio di gestione e coordinamento che si rispetti merita un arredamento adeguato, che sappia trasmettere la professionalità di chi lo utilizza.

Riuscire in questo intento è possibile con una scrivania realizzata con materiali di qualità, come ad esempio il legno, rifinito e curato nei minimi dettagli. Il colpo d'occhio deve essere importante, dal momento che qui siederanno i tuoi clienti, i tuoi partner commerciali e tutti i referenti con i quali ti interfaccierai.

Ed è proprio qui che, tra un dialogo e l'altro, dovranno percepire la qualità ed il valore del tuo lavoro.

—
NULLA DEVE MANCARTI, OGNI COSA AL SUO POSTO PERCHÉ TU POSSA RENDERE AL MEGLIO. SII PRONTO A SCEGLIERE UNA SCRIVANIA DI QUALITÀ, CHE SI ADATTI PERFETTAMENTE AL TUO STILE E ALL'ARREDAMENTO DEL TUO UFFICIO. NON AFFIDARTI MAI A PRODOTTI STANDARD, PENSATI INDISTINTAMENTE PER QUALSIASI SPAZIO, MA CONCENTRATI SU COME VALORIZZARE IL TUO.



COMFORT E DESIGN VANNO DI PARI PASSO: UNA SCRIVANIA DIREZIONALE CON UN ASPETTO CURATO E RICERCATO, DEVE ESSERE AL CONTEMPO CONFORTEVOLE ED ACCESSORIATA.

SCEGLI OGGI LA TUA SCRIVANIA DIREZIONALE E SCOPRI IL PIACERE DI ACCOGLIERE I TUOI INTERLOCUTORI IN UNO SPAZIO PROFESSIONALE, COMPLETO E DI PRESTIGIO CHE RISPECCHI LA TUA PERSONA E LA TUA PROFESSIONALITÀ.





SCRIVANIE PER RECEPTION

Se stai per arredare il tuo nuovo ufficio o hai intenzione di ristrutturarlo per renderlo più funzionale e di immagine, tieni conto che la reception è il luogo in cui avviene il primo contatto con i tuoi clienti e dove i tuoi collaboratori dovranno fare del loro meglio per accoglierli e soddisfarne le necessità. Per quanto all'apparenza potrebbe sembrare un ambiente secondario, in realtà, se vuoi curare l'immagine della tua azienda o del tuo studio professionale ed al contempo far sì che l'intero staff dell'ufficio sia operativo ed efficiente, diventa di primaria importanza. La reception è quindi un nodo molto importante per il

tuo ufficio, al pari dell'ufficio direzionale e della sala riunioni, ambienti chiave che influenzano il tuo rapporto con il cliente. Il primo elemento al quale viene naturale pensare quando parliamo di una reception, dove tutte le attività di front e back office hanno luogo, è senza dubbio la scrivania. Non tutte le scrivanie sono uguali ed occorre pertanto fare attenzione se vuoi fare un buon investimento mirato a migliorare le condizioni di lavoro ed innalzare il livello di produttività di chi vi opera. Acquistare una scrivania di tipo standard, senza che la stessa sia stata studiata per rispondere in maniera completa alle esigenze di una receptionist, risulterà uno

spreco di denaro. Avere un posto di lavoro senza i dovuti spazi e gli accorgimenti necessari per svolgere al meglio tutte le attività, non creerà altro che frustrazione a chi l'utilizza.

Al contrario, optare per un prodotto che miri ad agevolare il lavoro, ti consente di fare una spesa che sarà apprezzata dai tuoi collaboratori, che durerà nel tempo e che renderà il tuo ufficio un autentico ecosistema lavorativo.



204 LA RECEPTION
206 AVANT
222 LINUX



MODULARITÀ
PER VENIRE INCONTRO ALLE ESIGENZE LEGATE ALLO SPAZIO ED ALL'ESTETICA LA RECEPTION NON PUÒ ESSERE STANDARD, MA ADATTABILE AGLI SPAZI ED ALLA CONFORMAZIONE RICHIESTA. CON SOLUZIONI LINEARI O ANGOLARI, LA SCRIVANIA PER RECEPTION MODULARE INTERPRETA AL MEGLIO OGNI SINGOLO CENTIMETRO DELLA TUA STANZA E NE PRENDE LA FORMA, COSÌ DA SFRUTTARLA AL MEGLIO.

ACCOGLIENZA
L'ARTE DI ACCOGLIERE NON È DI TUTTI, MA TU PUOI DISTINGUERTI. PENSA INFATTI IL DISAGIO CHE PROVAREBBERO I TUOI CLIENTI TROVANDOSI IN UNA STANZA CON UN ARREDAMENTO VECCHIO, MALANDATO ED OBSOLETO. MENTRE PENSEREBBERO DI ESSERE CAPITATI NEL POSTO GIUSTO SE ACCOLTI IN UN AMBIENTE ELEGANTE, AUTOREVOLE E PROFESSIONALE.

IMMAGINE
LA PROFESSIONALITÀ È SENZA DUBBIO IL PUNTO DI PARTENZA PER AVERE SUCCESSO, MA, OGGIGIORNO, NON È PIÙ SUFFICIENTE PER GUADAGNARE VELOCEMENTE LA STIMA E LA FIDUCIA DEI CLIENTI. L'IMMAGINE È PROTAGONISTA, È DALL'IMMAGINE CHE TRASMETTI DI TE E DEL TUO UFFICIO CHE IL CLIENTE SI FARÀ UN'IDEA PIÙ O MENO POSITIVA. RICEVERE IL CLIENTE IN UN AMBIENTE MODERNO E FUNZIONALE, DAL DESIGN RICERCATO ED EQUILIBRATO, FARÀ SÌ CHE IL TUO BRAND ED IL TUO LAVORO VENGANO PERCEPITI DALL'ESTERNO NEL MODO ADEGUATO.

OGGI IL RECEPTIONIST È UNA FIGURA CHIAVE PER IL SUCCESSO DELLA TUA ATTIVITÀ, UNA FIGURA DI SUPPORTO PER TANTE OPERAZIONI PRATICHE: COME CARICAMENTO ORDINI, STAMPA BOLLE E FATTURE, ARCHIVIAZIONE DEI DOCUMENTI ECC..



OPERATIVITÀ
OLTRE ALL'IMMAGINE DEVI TENER CONTO DELL'OPERATIVITÀ, OVVERO L'INSIEME DELLE ATTIVITÀ SVOLTE IN QUESTA AREA. COME SI PUÒ ESSERE OPERATIVI AL MEGLIO SENZA I NECESSARI STRUMENTI E GLI SPAZI ADEGUATI? CONSIDERIAMO ORMAI SUPERATA LA CONCEZIONE DI RECEPTIONIST CHE SI LIMITA A RISPONDERE AL TELEFONO E AD ACCOGLIERE I VISITATORI. AL MUTARE DI QUESTE ATTIVITÀ, CAMBIANO ANCHE LE ESIGENZE LEGATE AL POSTO DI LAVORO: NON PIÙ SOLTANTO UN PIANO DI APPOGGIO PER UNA FIRMA, MA UN ELEMENTO SUL QUALE SI CONCENTRANO DIVERSE E SPECIFICHE OCCUPAZIONI. QUANTO DISPENDE DI TEMPO, AD ESEMPIO, COMPORTEREBBE POSIZIONARE UNA STAMPANTE O UN FAX IN UN'ALTRA STANZA PER MANCANZA DI SPAZIO SULLA SCRIVANIA O NELLE SUE PROSSIMITÀ? PENSACI BENE ADESSO CHE SEI IN TEMPO PER EVITARE I MOLTI ERRORI CHE TI FARANNO POI PENTIRE PER IL PESSIMO ACQUISTO.

Se stai sfogliando questo catalogo, probabilmente ti stai informando per arredare al meglio la tua nuova sala riunioni, anche se sei un po' preoccupato perché vuoi fare un bel lavoro ma non hai competenze specifiche.

Succede a tutti, non ti preoccupare.

L'investimento che ti appresti a fare è importante in termini di spesa. Per questo il prodotto dovrà durare negli anni e mantenersi capace di trasmettere stile ed autorevolezza. In questa guida, troverai utili consigli ed una serie di utili domande che ti devi porre a priori: ogni progetto deve nascere da obiettivi definiti e priorità chiare. Arredare una sala riunioni con successo non significa acquistare un bel tavolo da riunioni e delle sedute di design. Come spesso diciamo, i mobili per

SCRIVANIE RIUNIONE

226 MEETING
228 XTABLE
232 LEMTABLE
236 TWIST SWING
240 GIANO
246 KOROS/LINUX

ufficio sono beni strumentali e per questo è fondamentale l'aspetto operativo: il bello è importante ma poi si deve lavorare sul comfort e ricercare la massima efficienza.

È vero che nella sala riunioni si ricevono persone importanti ma è anche un luogo di lavoro e di confronto dei team aziendali.

Abbiamo assistito negli ultimi anni ad una trasformazione nell'utilizzo del tavolo riunioni, siamo passati dal classico tavolo bello ed elegante, ad



UTILI CONSIGLI PER SCEGLIERE IL GIUSTO TAVOLO RIUNIONI.



un arredo multifunzionale per ottimizzare l'ambiente e renderlo adatto al lavoro di gruppo, un luogo nel quale si fa formazione, si comunica, si crea, si condivide e si "brinda ai successi". Gli spazi a disposizione possono avere diverse dimensioni, essere più o meno attrezzati e più o meno formali. La prima cosa da fare è quella di capire le specifiche esigenze per ogni attività lavorativa che lì vi si svolge. In parole povere anche la sala riunioni deve essere vista come un luogo di lavoro vero e proprio.

Durante gli incontri ci si muove frequentemente, per andare verso lo schermo o per parlare con i diversi gruppi e si hanno frequenti cambi di posizione; dinamicità fisica per chi parla e visuale per chi ascolta.

Possiamo inoltre affermare che oggi il termine sala riunioni è diventato piuttosto riduttivo. Abbiamo infatti: sale meeting, sale conferenza, sale corsi, sale per riunioni executive. Ogni modalità di incontro ha delle esigenze organizzative differenti.

DIMENSIONI DELLA STANZA E DEGLI ARREDI
IN BASE ALLA CONFORMAZIONE DELLA STANZA IDENTIFICARE IL NUMERO E LE DIMENSIONI DEI TAVOLI, IL NUMERO DI SEDUTE IN FUNZIONE ALLE PERSONE CHE NORMALMENTE LA UTILIZZANO.

STRUMENTAZIONI DI LAVORO.
VALUTARE L'INSERIMENTO DI STRUMENTI TECNOLOGICI: SCHERMI, MONITOR, MICROFONI, TELECAMERE ETC. E L'IMMANCABILE CONNESSIONE DATI.

TIPOLOGIE DI SALE RIUNIONI
DEFINIRE LE ATTIVITÀ CHE SVOLGIAMO NEGLI SPAZI D'INCONTRO: MEETING, CONSIGLI DI AMMINISTRAZIONE, RAPPORTI CON BANCHE, FORNITORI ETC. E NEGLI AMBIENTI PIÙ OPERATIVI: SEDUTE DI BRAINSTORMING, FOCUS GROUP, VIDEOCONFERENZE, INCONTRI FORMATIVI, ETC. CI PERMETTE DI ORIENTARE IL PROGETTO VERSO LE ATTIVITÀ CHE SVOLGIAMO PRINCIPALMENTE. NEL MODO ADEGUATO.

LAVORARE NEL COMFORT.
DEVE ESSERE VALUTATO CON ATTENZIONE IL FENOMENO DEL RIVERBERO, UNA SALA RIUNIONI RUMOROSA È UN VERO INSUCCESSO PROGETTUALE. PER QUESTO SI POSSONO UTILIZZARE DIVERSI SISTEMI PER IL MIGLIORAMENTO DELL'ASSORBIMENTO ACUSTICO. L'ILLUMINAZIONE DOVRÀ ESSERE ADEGUATA, SPECIALMENTE SE SI UTILIZZANO MONITOR O SI PROIETTANO IMMAGINI E DOVRÀ TENERE CONTO DEL VARIARE DELLA LUCE NATURALE. ORA CONOSCETE GLI ELEMENTI CHE PERMETTONO DI REALIZZARE UN PROGETTO DI SUCCESSO

UTILIZZO DELLA STANZA.
È MOLTO IMPORTANTE AVERE CHIARO PER QUANTO TEMPO VIENE UTILIZZATA LA STANZA E SE LE METODOLOGIE DI LAVORO SONO STANDARD OPPURE CAMBIANO A SECONDA DEGLI OSPITI. NEL SECONDO CASO POSSONO ESSERE VALUTATI DEGLI ARREDI PIÙ FLESSIBILI COME AD ESEMPIO SCRIVANIE PIEGHEVOLI ANCHE SU RUOTE CHE PERMETTONO DI RICONFIGURARE L'AMBIENTE A SECONDA DELLE SPECIFICHE ESIGENZE.

020 L'OPERATIVITÀ

- 020 SWING 7020
- 034 SWING 5050
- 058 KOROS
- 080 LINUX 8080
- 096 LINUX 5780
- 108 WITOFFICE

140 LA DIREZIONE

- 140 NAPEE
- 150 TWIST
- 170 GIANO METAL
- 182 GIANO WOOD

190 L'ARCHIVIAZIONE

- 192 SUPERFLAT
- 196 FLAT
- 200 MINIFLAT/CROSS
- 201 SLIDING FLAT
- 202 BOISERIE/LIBRERIA

204 LA RECEPTION

- 206 AVANT
- 222 LINUX

226 MEETING

- 228 XTABLE
- 232 LEMTABLE
- 236 TWIST SWING
- 240 GIANO/LINUX
- 246 KOROS/LINUX

248 LE PARTIZIONI INTERNE

- 250 GHOST
- 258 CLASS
- 268 TREND
- 276 STORE

282 AD HOC LA SEDUTA

- 283 LA DIREZIONE
- 295 L'OPERATIVITÀ
- 301 MEETING
- 314 L'ATTESA
- 316 I COMPLEMENTI

318 SCHERMI

LINE KIT,
LO SPECIALISTA
DELLA SCRIVANIA.



DESIGN
E FUNZIONALITÀ
L'ESTETICA
SI FONDE CON
L'OPERATIVITÀ

SWING 7020

GLI UFFICI NON SONO MAI TUTTI UGUALI. IL TUO, AD ESEMPIO, HA UN'ANIMA PROPRIA PERCHÉ RISPETTA IL TUO BACKGROUND E LA TUA PROFESSIONALITÀ.

Un'anima propria e decisa è quella che mostra con personalità e fierezza la linea Swing 7020: la scrivania ideale per chi ama operare in ambienti ricercati e mai banali.

SWING 7020 È LA STRAORDINARIA SCRIVANIA TUTTA MADE IN ITALY, PROGETTATA E REALIZZATA CON MATERIALI DI PRIMA QUALITÀ DA LINE KIT.

Questo prodotto risponde in pieno ai canoni di eleganza e raffinatezza imposti da un mercato sempre più esigente, la perfetta combinazione tra design, estetica ed operatività, che si incontrano e mai si scontrano, in un equilibrio che dà vita ad una scrivania originale ed unica nel suo genere.

UNA SCRIVANIA ORIGINALE ED UNICA NEL SUO GENERE

E piacevole sarà il tempo che la scrivania Swing 7020 trascorrerà in ufficio con te, nelle impegnative giornate lavorative, grazie a materiali di buona qualità con cui è realizzata ed ai giusti canoni di costruzione che la rendono comoda e funzionale.

Con questo prodotto non dovrai aspettarti soltanto una scrivania che faccia il proprio compito, ma un prodotto autentico, che diventa un motivo di orgoglio e di vanto nei confronti di ospiti e clienti, parte integrante dell'arredamento e del tuo stile.

Il design ricercato e accattivante la rende adatta tanto per uffici operativi, quanto per ambienti direzionali; la

SE LA TUA AZIENDA È SPECIALE COME LO È LA SCRIVANIA SWING 7020, ECCO CHE NON PUOI RINUNCIARVI.

scrivania raggiunge il suo apice, nel modello con il piano in cristallo, pronta ad essere al centro in discussioni e riunioni tra persone importanti. La scrivania Swing 7020 nasce con dimensioni da prodotto operativo, ma il design raffinato e particolare hanno fatto sì che sia apprezzata in diversi contesti.

Puoi sceglierla per le sue finiture: bianco, grigio, acero, rovere e wengè; per il piano in legno ad alto spessore (mm. 28); per la particolare struttura in metallo bianco o alluminio, con sezione cm. 7x2.

Questo prodotto d'eccellenza del Made in Italy, per te che sei esigente ed attento ai particolari, dispone di tutti gli accessori necessari per l'elettrificazione, così da evitare ingombro e confusione con i vari cavi presenti sopra e sotto alla scrivania, con le multiprese, con la salita cavi da pavimento ecc.

NON FINISCE QUI: POTRAI INFATTI ACCESSORIARE IL TAVOLO CON SCHERMI SOFTSCREEN (FONOASSORBENTI), COSÌ DA LIMITARE IL BRUSIO O ALTRI RUMORI DI DISTURBO.

Non dimenticare, infine, che Swing 7020 è associabile ad una vasta gamma di arredi utili all'archiviazione, a partire da una archiviazione individuale, cioè classificatori, cassettiere, armadietti, abbinati alla scrivania che possono diventare portanti e cioè sostituire le gambe delle scrivanie e diventare sostegno del piano di lavoro.

PER FINIRE POI CON I CLASSICI ARMADI IN DIVERSE ALTEZZE E MODULI, LIBRERIE E BOISERIE.

QUESTA È SWING 7020, IN TUTTA LA SUA BELLEZZA ED IL SUO FASCINO, MA ANCHE IN TUTTA LA SUA UTILITÀ.

LASCIA CHE FACCI A INGRESSO NEL TUO UFFICIO ED INNALZI LA QUALITÀ ESTETICA E FUNZIONALE DEL TUO AMBIENTE: PER TE SOLO LA MIGLIOR SCRIVANIA, DOVE LA PROFESSIONALITÀ INCONTRA IL GUSTO E, PERCHÉ NO, IL PIACERE DEL LAVORO.

QUANDO ABBIAMO SCELTO SWING 7020 VOLEVAMO AVERE UNA SCRIVANIA DALLA STRUTTURA LEGGERA, MINIMAL E DAL DESIGN MODERNO. LO STILE PERFETTO PER L'IMMAGINE DEL NUOVO UFFICIO.

È LA GIUSTA SCRIVANIA PER CHI RICERCA UNO STILE MODERNO ED ORIGINALE.



SWING 7020
L'OPERATIVITÀ



**SWING 7020:
non solo design.**

La linea è dotata di elementi versatili e modulari che danno la possibilità di progettare perfettamente l'area di lavoro per i tuoi impiegati, fornendoti tutto quanto il necessario per l'attività operativa come elementi di archiviazione e cassetti.

I top scrivania

spessore cm. 28 e la struttura in metallo, rendono la scrivania particolarmente robusta e resistente a qualsiasi sollecitazione.



.026

.027



SWING7020
L'OPERATIVITÀ



cm. L x 80 x h.75
Scrivania legno

S3090A Scrivania da 80
S3000A Scrivania da 120
S3010A Scrivania da 140
S3020A Scrivania da 160
S3030A Scrivania da 180

Fin: wood



Acero



Rovere



Wengé



Grigio



Bianco

Fin: metal



Alluminio



Bianco



Schermo in legno
con supporti
"L-shape"

A4328X Schermo da 80
A4338X Schermo da 120
A4348X Schermo da 140
A4358X Schermo da 160
A4368X Schermo da 180

Fin: wood



Trama
Bianco



Trama
Grigio

Fin: metal



Bianco

LK9

SCRIVANIE CON ARCHIVIZIONE INTEGRATA

A H.72 CONTENITORE PORTANTE USO SOTTO PIANO

C1017X C1012X C1020X C1025X C1030X

B H.75 CONTENITORE PORTANTE IN ESTENSIONE

C1047X C1042X C1050X C1055X C1060X

C H.113 CONTENITORE PORTANTE IN ESTENSIONE

C1077X C1072X C1080X C1085X C1090X



SCRIVANIA ABBINATA A CONTENITORI

PIANO DI LAVORO INTEGRATO CON 1 CONTENITORE

PIANO DI LAVORO INTEGRATO CON 2 CONTENITORI

B + **C** = **B** **C**

2 gambe in metallo
1 contenitore in estensione
L (cm): 80, 120, 140, 160, 180

A + **B** + **C** = **A** **B** **C**

1 gamba in metallo
1 contenitore sotto piano
L (cm): 120, 140, 160, 180

C + **B** + **C** = **C** **B** **C**

2 gambe in metallo
1 contenitore in estensione
L (cm): 80, 120, 140, 160, 180

A + **A** = **A** **A**

2 contenitori sotto piano
L (cm): 160, 180

B + **A** = **B** **A**

1 contenitore sotto piano
1 contenitore in estensione
L (cm): 120, 140, 160, 180

C + **A** = **C** **A**

1 contenitore sotto piano
1 contenitore in estensione
L (cm): 120, 140, 160, 180

B + **B** = **B** **B**

2 contenitori in estensione
L (cm): 80, 120, 140, 160, 180

C + **C** = **C** **C**

2 contenitori in estensione
L (cm): 80, 120, 140, 160, 180

SWING7020 CONFIGURAZIONI



- S3800A Scrivania da 120
- S3810A Scrivania da 140
- S3820A Scrivania da 160
- S3830A Scrivania da 180

Tutte le combinazioni possibili sono contenute nel listino LK9.

Fin: top

AC	RO	WE	GR	BI
Acierno	Rovere	Wengé	Grigio	Bianco

Fin: metal

AL	BI
Alluminio	Bianco



01



02



03

.030

01
cm. h.76
E1200X
Vertebra di elettrificazione

Fin:
GR
Grigio

02
cm. 60 x 11
E1065X
Marsupio modulare
in metallo
(in aggancio trave)

Fin:
NE
Nero

03
cm. 13,7 x 4 x h.2
E1280X
Cable grip "Flex" (4pz)

Fin:
Grigio

04
cm. 50 x 14 x h.9
E1290X
Kit elettrificazione
"Flex"

Fin:
NE
Nero

05
cm. 42 x 11,5 x h.2
E1310X
"LK Top Access"

Fin:
cover "LK Top Access"
AC RO
Acero Rovere
WE GR
Wengé Grigio
BI
Bianco

06
cm. 42 x 11,5 x h.9
E1320X
Kit elettrificazione "LK"
(top access e marsupio)



04



05



06

SWING
ACCESSORI



.031



Un posto di lavoro
accogliente e comodo mette
in moto la tua creatività.



SWING7020
L'OPERATIVITÀ



cm. L x 160 x h.75
Isola di lavoro

S3522A Isola di lavoro 160x160
S3532A Isola di lavoro 180x160

Fin: top



Fin: metal



cm. 42,5 x 53,2 x h.56,5
C8250X
Cassettiera su ruote
in metallo con 3 cassetti

Fin: metal



Stories



LE POSSIBILI
SOLUZIONI DI ARREDO
SONO TANTE,
È FONDAMENTALE
CAPIRE LE REALI
ESIGENZE DEL
SINGOLO LAVORATORE
ED AGIRE DI
CONSEGUENZA.

**Diego
Fiammenghi**

RIVENDITORE ARREDO PER UFFICIO
www.saloneufficioravenna.com



SWING 7020
nasce come arredo ufficio operativo ma per design e finiture è perfetto anche per imprenditori e manager.

SWING7020
 L'OPERATIVITÀ



cm. L x 160 x h.75
Isola di lavoro cristallo



cm. L x 80 x h.75
Scrivanina in cristallo

- S3310A** Scrivanina da 140
- S3320A** Scrivanina da 160
- S3330A** Scrivanina da 180

Fin: crystal

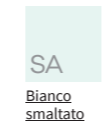

Fin: metal



cm. 42,5 x 53,2 x h.56,5
C8250X
Cassettiera su ruote in metallo con 3 cassetti.

Fin: metal



SOLUZIONI
DI ARREDO INFINITE
PER IL TUO
UFFICIO DI OGGI.

SWING
5050

**È LA GIUSTA SCRIVANIA
PER CHI VUOLE CREARE
POSTAZIONI SU MISURA
SIA SEMPLICI CHE
MULTIPLE.**

SWING 5050 è un arredo operativo modulare ed integrabile. Con i vari componenti dai spazio alla tua fantasia e crei l'ambiente di lavoro perfetto. Ideale anche per spazi ridotti e per chi vuole ottimizzare la postazione di lavoro senza compromettere in nessun modo comfort e produttività.

**NON È UNA SEMPLICE
SCRIVANIA, MA UN SISTEMA
CHE OFFRE INNUMEREVOLI
COMBINAZIONI.**

Se sei in cerca di soluzioni per i dirigenti e collaboratori della tua azienda, con Swing 5050 puoi migliorare il comfort e la produttività del tuo team. Se acquistare scrivanie e mobili non è un'attività che svolgi quotidianamente e hai un'infinità di cose da fare, cerca di ottenere il massimo con il minimo sforzo, affidati ad uno specialista.

**CON UN PRODOTTO
COSÌ VERSATILE PUOI
ORGANIZZARE LO
SPAZIO SECONDO
LE TUE ESIGENZE:
OGNUNO AL PROPRIO
POSTO.**

Il nostro compito è proprio quello di darti i giusti consigli per fare un buon acquisto, potrai così vedere la soddisfazione e la produttività dei tuoi collaboratori in netta crescita. Probabilmente, fino ad oggi, la scrivania per ufficio rappresentava per te un semplice tavolo su cui lavorare.

Converrai con me che considerare una scrivania alla stregua di un tavolo da cucina è una visione riduttiva. Sia in termini di investimento economico che di ritorno sull'investimento. Un arredo da ufficio di qualità ha una durata media di circa 8/10 anni, quindi i mobili che scegli oggi ti accompagneranno per un bel po' di tempo.

**ATTENZIONE:
Se stai cercando la scrivania
operativa più economica
disponibile sul mercato,
non è questo il prodotto
che fa per te.**

Se il tuo unico obiettivo è quello di spendere il meno possibile, puoi acquistare alla grande distribuzione, con il rischio di ricevere prodotti non professionali: materiali di scarsa qualità, design standardizzato, servizio di assistenza pre e post vendita scadente. Risultato, il risparmio iniziale si trasformerà in un "bagno di sangue". Un arredo professionale, oltre alla qualità ed alla durata, può incidere

**TI CONSIGLIAMO SWING 5050
PER SOLUZIONI INGEGNOSE,
PREZIOSE PER L'ORGANIZZAZIONE
SOFISTICATA DEI TUOI SPAZI.**

sul lavoro dei tuoi collaboratori sia in termini di benessere che di efficienza. Certo è difficile, oggi, quantificare il maggior costo derivante da uffici mal organizzati, ma ti assicuro che negli anni può diventare un valore rilevante.

Pensa che l'incidenza media del costo dell'arredo su tutti i costi dell'ufficio è di circa 2%, mentre quello del personale raggiunge 80%. Ora, non ti preoccupare, seguimi e vedrai che la Swing 5050 rispetto alle sue

potenzialità ha davvero un prezzo molto interessante e competitivo. Se stai cercando una Linea operativa professionale dal design moderno e con soluzioni specifiche per manager ed impiegati, la Swing 5050 è il prodotto che fa per te.

**IL SISTEMA CHE
TI OFFRE TUTTE
LE COMBINAZIONI
PER IL TUO UFFICIO
OPERATIVO.**

**A COSA È DOVUTO IL SUCCESSO
DELLA SWING 5050:**

- È LA SCRIVANIA DAL DESIGN ITALIANO CONSIGLIATA DAGLI ARCHITETTI
- È UN SISTEMA CHE CONSENTE DI ALLESTIRE POSTAZIONI SINGOLE, MULTIPLE E CONTRAPPOSTE
- LE 5 FINITURE LEGNO E 2 PER LA STRUTTURA IN METALLO SI ADATTANO A QUALSIASI AMBIENTE
- È ADATTA SIA PER PICCOLI UFFICI SIA PER GRANDI OPEN SPACE

Continua a leggere e vedrai come puoi arredare facilmente ed a buon prezzo il tuo ufficio professionale. Ecco quello che puoi ottenere scegliendo SWING 5050:

- POSTAZIONI SINGOLE
- ISOLE DI LAVORO
- POSTAZIONI MULTIPLE
- POSTAZIONI CONDIVISE
- SCRIVANIE AD ALTEZZA FISSA E AD ALTEZZA SELEZIONABILE
- PIANI SCORREVOLI PER ACCEDERE ALLE MULTIPRESE
- SCHERMI PER SCRIVANIE IN LEGNO E FONOASSORBENTI
- ACCESSORI PER L'ELETTRIFICAZIONE

“

**ORA
HAI CHIARO
QUALI SONO
I PUNTI DI FORZA
DELLA SWING
5050 E PUOI
ANALIZZARE
PRODOTTO
PER PRODOTTO.**

”





.038

La linea Swing 5050 ti dà innumerevoli possibilità per **creare l'ufficio operativo perfetto** quali che siano le tue esigenze e il tuo gusto estetico.



← MEETING ROOM

WAITING HERE ↓



.039



Arredare
uno spazio operativo con le giuste scrivanie, anche con molti addetti, è semplice perchè le combinazioni sono infinite.

SWING5050
L'OPERATIVITÀ



cm. L x 166 x h.75
Tavolo condiviso con interspazio

S4452A Condiviso con scrivanie da 120
S4462A Condiviso con scrivanie da 140
S4472A Condiviso con scrivanie da 160
S4482A Condiviso con scrivanie da 180



cm. L x 166 x h.75
Estensione per tavolo condiviso con interspazio

S4457A Estensione da 120
S4467A Estensione da 140
S4477A Estensione da 160
S4487A Estensione da 180



Scrivania

cm. L x 80 x h.75
S4090A Scrivania da 80
S4000A Scrivania da 120
S4010A Scrivania da 140
S4020A Scrivania da 160
S4030A Scrivania da 180

cm. L x 60 x h.75
S4490A Scrivania da 80
S4400A Scrivania da 120
S4410A Scrivania da 140
S4420A Scrivania da 160
S4430A Scrivania da 180

Fin: wood

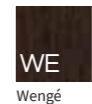
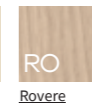
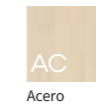

Fin: metal

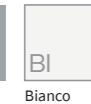

LK9



KIT PIANI SCORREVOLI

Utile accessorio che consente un comodo accesso ai vassoi di elettrificazione. Compatibile anche con scrivanie in linea e contrapposte.



- C1515S** Per scrivania da 80
- C1525S** Per scrivania da 60
- C1555S** Per scrivania da 80 (gamba intermedia)
- C1565S** Per scrivania da 60 (gamba intermedia)

Fin:

NE
Nero

SWING 5050: il piano scorrevole

la scrivania ti consente di accedere alle multiprese senza strani movimenti e senza dover liberare il tuo piano di lavoro. Un meccanismo studiato per migliorare i tuoi movimenti.



cm. L x 126 x h.75
Scrivanie contrapposte con interspazio

SWING 5050
L'OPERATIVITÀ

- S4643A** Scrivania da 80
- S4653A** Scrivanie da 120
- S4663A** Scrivanie da 140
- S4673A** Scrivania da 160
- S4683A** Scrivania da 180

Fin: top



Fin: metal



cm. L x 1,8 x h.41,1 (utile 38)
Schermo in legno con supporti per tavoli condivisi

Fin: Wood



Fin: metal

- A4422X** Schermo da 80
- A4432X** Schermo da 120
- A4442X** Schermo da 140
- A4452X** Schermo da 160
- A4462X** Schermo da 180





.042

SWING5050
L'OPERATIVITÀ

.043



SCORRI, APRI...



La corsa di 8 cm del top scorrevole consente un comodo accesso alle attrezzature sottopiano

...ORGANIZZA E COLLEGATI.

Stories



“

QUANDO SI ARREDA UN NUOVO UFFICIO È IMPORTANTE PORSI LE GIUSTE DOMANDE PER INDIVIDUARE LA GIUSTA SCRIVANIA PER OGNI IMPIEGATO. ESIGENZE DIVERSE, DIVERSE SOLUZIONI.

Diego Fiammenghi”

RIVENDITORE ARREDO PER UFFICIO
www.saloneufficioravenna.com



01

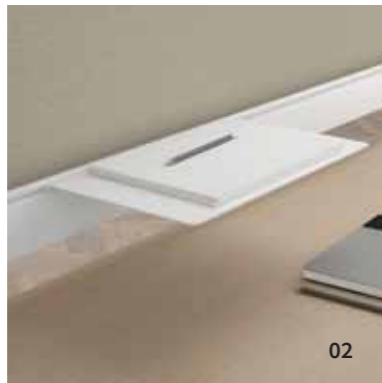

02

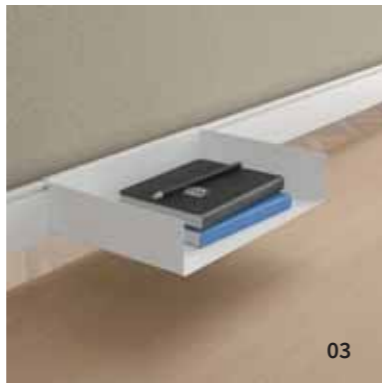

03

01

C4420X
Lampada LED
per binario "3level"
7watt, accensione touch
a 3 intensità

02

C4400X
Mensola
per binario "3level"

03

C4405X
Vaschetta
per binario "3level"

04

C4410X
Mensola condivisa
per binario "3level"

05

C4430X
Porta monitor per binario
"3level"

06

C4440X
Lampada LED da tavolo
7watt, accensione touch
a 3 intensità

07

C4450X
Porta monitor a pinza
(universale)

.044

Fin:
Grigio

Fin:
BI
Bianco

Fin:
BI
Bianco

Fin:
BI
Bianco

Fin:
Bianco

Fin:
Grigio

Fin:
Bianco



04



05

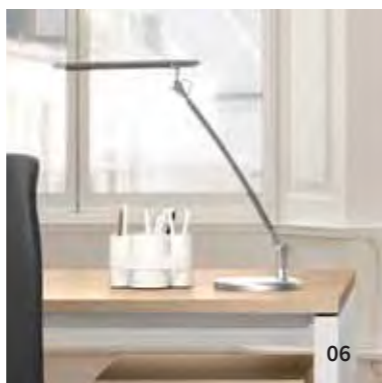

06



07

SWING
ACCESSORI



Personalizza

la tua scrivania SWING 5050
con gli accessori disponibili,
puoi valorizzarne sia l'aspetto
che le funzioni.

.045

I top scrivania

spessore mm. 28 e la struttura in metallo,
rendono la scrivania particolarmente robusta
e resistente a qualsiasi sollecitazione.



LK9



Un arredo pensato come un sistema organizzato, efficiente e confortevole

dalla singola scrivania
all'isola di lavoro, dalle
postazioni contrapposte
o condivise a quelle in linea.
Inoltre elementi di archiviazione
integrati, pannelli divisori
fonoassorbenti o in legno,
soluzioni per mettere in ordine
i cavi, lampade, porta monitor
ed utili accessori per
la cancelleria.



Scrivanie
contrapposte

cm. L x 160 x h.75
S4290A Scrivanie da 80
S4200A Scrivanie da 120
S4210A Scrivanie da 140
S4220A Scrivanie da 160
S4230A Scrivanie da 180

cm. L x 120 x h.75
S4690A Scrivanie da 80
S4600A Scrivanie da 120
S4610A Scrivanie da 140
S4620A Scrivanie da 160
S4630A Scrivanie da 180

.046



.047

**SCRIVANIE
CON ARCHIVIZIONE
INTEGRATA**

.048

**SCRIVANIA
ABBINATA
A CONTENITORI**

**PIANO DI LAVORO
INTEGRATO
CON 1 CONTENITORE**

**PIANO DI LAVORO
INTEGRATO
CON 2 CONTENITORI**

.049

A H.72 CONTENITORE PORTANTE USO SOTTO PIANO

C1017X C1012X C1020X C1025X C1030X

B H.75 CONTENITORE PORTANTE IN ESTENSIONE

C1047X C1042X C1050X C1055X C1060X

C H.113 CONTENITORE PORTANTE IN ESTENSIONE

C1077X C1072X C1080X C1085X C1090X

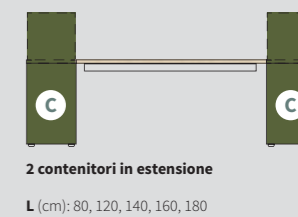
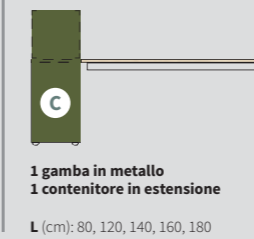
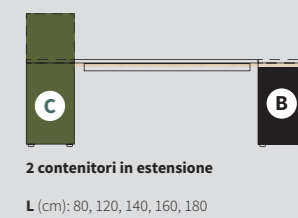
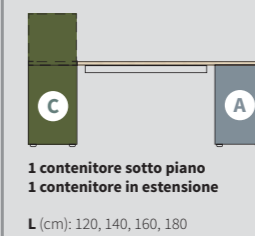
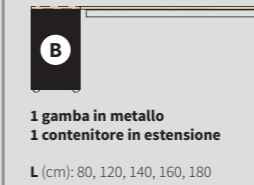
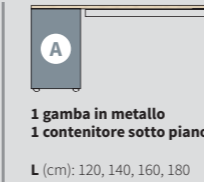
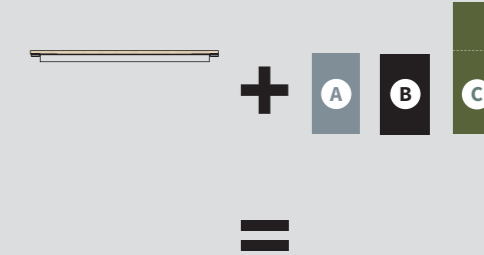
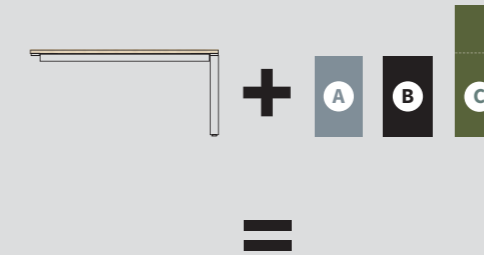
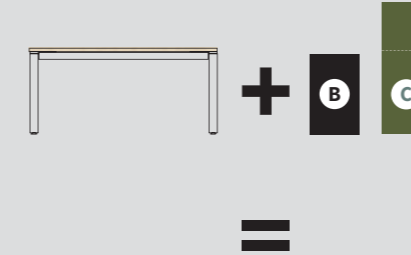

SWING5050
CONFIGURAZIONI

nell'immagine:



S5395A Scrivania da 80
S5305A Scrivania da 120
S5315A Scrivania da 140
S5325A Scrivania da 160
S5335A Scrivania da 180

Tutte le combinazioni possibili sono contenute nel listino LK9.

Fin: top

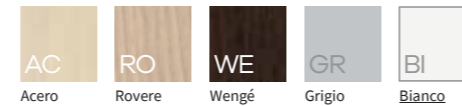

Fin: metal



LK9

**PIANI DI LAVORO
"IN LINEA"
CON 2 CONTENITORI
INTEGRATI**

**PIANI DI LAVORO
"IN LINEA"
CON 3 CONTENITORI
INTEGRATI**

.050

**PIANI DI LAVORO
"CONTRAPPOSTI"
CON 4 CONTENITORI
INTEGRATI**

**PIANI DI LAVORO
"CONTRAPPOSTI"
CON 4 CONTENITORI
INTEGRATI**

.051



esempio
cassettiere portanti
con tower dock

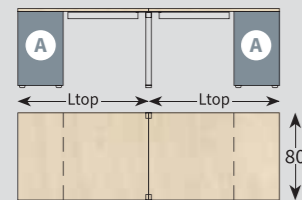
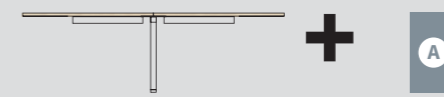

**1 gamba in metallo
2 contenitori sottopiano**
L (cm): 120, 140, 160, 180

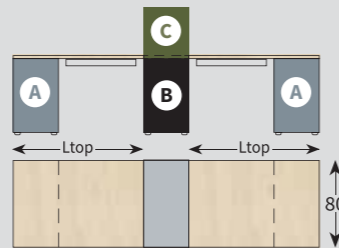

**1 contenitore in estensione
2 contenitori sottopiano**
L (cm): 120, 140, 160, 180

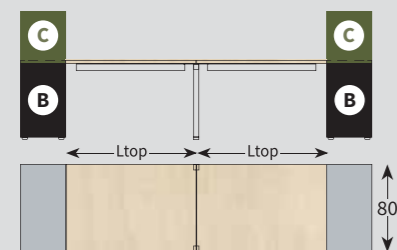

**1 gamba in metallo
2 contenitori in estensione**
L (cm): 80, 120, 140, 160, 180

Le configurazioni in esempio
sono replicabili in linea
secondo necessità.

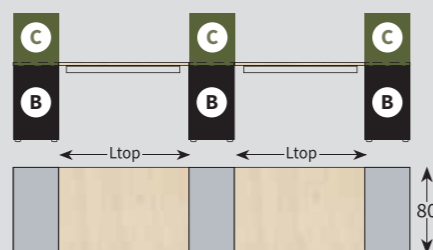

3 contenitori in estensione
L (cm): 80, 120, 140, 160, 180

Le configurazioni in esempio
sono replicabili in linea
secondo necessità.

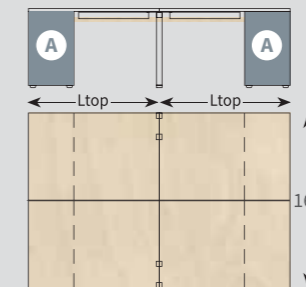

**1 gamba in metallo
4 contenitori sottopiano**
L (cm): 120, 140, 160, 180

Non compatibili con kit
per piani scorrevoli

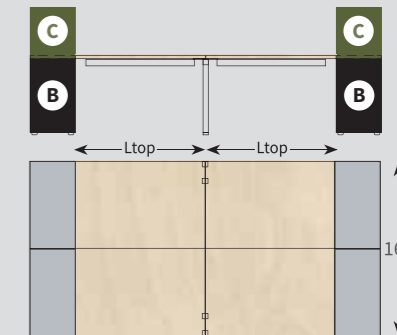

**1 gamba in metallo
4 contenitori in estensione**

Compatibili con kit
per piani scorrevoli
C1515SNE/C1555SNE

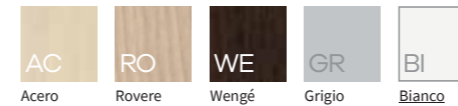

Le **scrivanie** sono tutte uguali, le persone no! Una scrivania ad altezza selezionabile ti consente di variare l'altezza del piano di lavoro in funzione dell'operatore. Le aziende sono sempre in movimento, avere prodotti flessibili è una scelta lungimirante.



SCRIVANIA AD ALTEZZA FISSA O SELEZIONABILE

.052



Scrivania ad altezza fissa
cm. h.75

vedi pag 037

Fin:



Alluminio Bianco

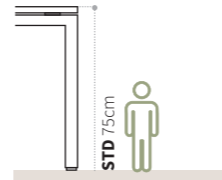

ALTEZZA FISSA



Gamba ad altezza selezionabile
cm. h.66/86

K4480S Gamba da 80
K4510S Gamba da 60
K4680X Gamba a colonna

Fin:



Alluminio

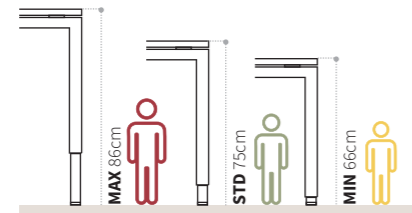

ALTEZZA DA 66 A 86 CM



Gamba con piedini ad altezza selezionabile
cm. h.75/89,2

K4470S Gamba da 80
K4470S Gamba da 60
K4640X Gamba a colonna

Fin:



Alluminio

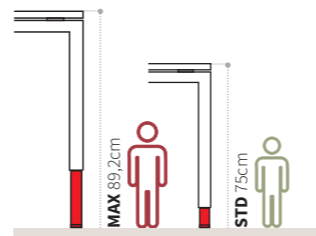

ALTEZZA DA 75 A 89,2 CM

SWING5050
ACCESSORI

.053

La vita moderna è stressante,
noi ti aiutiamo a creare luoghi di lavoro per il tuo benessere e quello dei tuoi dipendenti.



cm. L x 160 x h.75
Isola di lavoro

S4522A Isola di lavoro 160x160
S4532A Isola di lavoro 180x160

Fin: wood

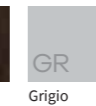
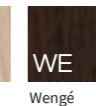
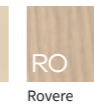
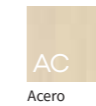

Fin: metal



LK9



SWING 5050:

la postazione di lavoro per impiegati dal design accattivante, con la modularità per ogni spazio ed esigenza.



Scrivanìa

cm. L x 80 x h.75
S4090A Scrivanìa da 80
S4000A Scrivanìa da 120
S4010A Scrivanìa da 140
S4020A Scrivanìa da 160
S4030A Scrivanìa da 180

Fin: wood

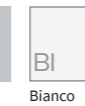
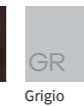
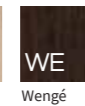
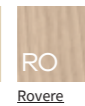
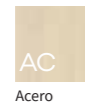

nell'immagine:

Fin: metal

cm. L x 60 x h.75
S4490A Scrivanìa da 80
S4400A Scrivanìa da 120
S4410A Scrivanìa da 140
S4420A Scrivanìa da 160
S4430A Scrivanìa da 180

SWING5050
L'OPERATIVITÀ



.055



Swing 5050
valorizza
 i piccoli uffici ed esalta
 i grandi spazi.

LK9



.056

.057

Posizionare scrivanie e contenitori nelle giuste posizioni ti permette di avere tutto a portata di mano e la tua giornata di lavoro sarà più **agevole e produttiva.**



cm. L x 166 x h.75
Scrivanie contrapposte con interspazio

S4243A Scrivanie da 80
S4253A Scrivanie da 120
S4263A Scrivanie da 140
S4273A Scrivanie da 160
S4283A Scrivanie da 180

Fin: top

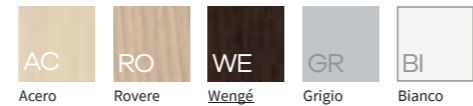

Fin: metal



cm. L x 2,8 x h.40
Schermo fonoassorbente "softscreen1" con supporti per condivisi L TOP = 1200/1400/1600

A4436X Schermo da 120
A4446X Schermo da 140
A4456X Schermo da 160



cm. L x 2,8 x h.29,5
A5319X Schermo da 80
Schermo laterale fonoassorbente "softscreen2" con supporti "Nip2"

Fin: softscreen



Fin: metal



SWING5050
 L'OPERATIVITÀ

LK9

Softscreen

L'utilizzo dei pannelli Softscreen migliora l'acustica del tuo ufficio rendendo l'ambiente più silenzioso e confortevole.



.058

.059



cm. L x 160 x h.75
Isola di lavoro

S4522A Isola di lavoro 160x160
S4532A Isola di lavoro 180x160



cm. L x 60 x h.75
Extension scrivania senza trave

S4492A Estensione da 80
S4402A Estensione da 120



cm. L x 60 x h.75
Extension scrivania con trave

S4495A Estensione da 80
S4405A Estensione da 120



cm. L x 60 x h.75
Estensione complanare

S1495Y Estensione da 80
S1405Y Estensione da 120

Fin: top

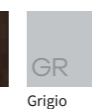
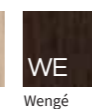
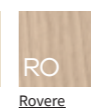
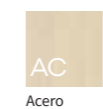

Fin: metal



SWING5050
L'OPERATIVITÀ

LK9

LA SOLIDITÀ
DEL TUO
LAVORO.

KOROS

SE PER IL TUO UFFICIO E PER LE MANSIONI DI OGNI GIORNO PREFERISCI UNA LINEA DI ARREDAMENTO CLASSICA, SE AMI LA SOLIDITÀ E LA FUNZIONALITÀ AL DI SOPRA DI OGNI COSA, KOROS È LA SCRIVANIA GIUSTA PER TE.

Koros rappresenta la solidità del tuo lavoro ed il tuo essere rigoroso e professionale in ogni situazione. Un design impeccabile, classico che sa farsi apprezzare sotto ogni punto di vista, va a definire un piano di lavoro comodo e completo, che agevola gli spostamenti e le più comuni attività quotidiane.

Koros è la scelta migliore per un'azienda operativa, per uno staff di valore, e se ritieni che il lavoro vada svolto sempre al meglio per arrivare, un giorno, ad essere perfetto. I clienti saranno soddisfatti, per ciò che fai e come lo fai, se prima lo sarai tu; ritrova il gusto di lavorare in un

POTRAI LAVORARE AD UNA SCRIVANIA CON UNA STRUTTURA IN ACCIAIO, CON FINITURE CHE SI ADATTANO A QUALSIASI TIPO DI AMBIENTE E MATERIALI DI PRIMA QUALITÀ.

ambiente confortevole, che ti metta a tuo agio e che renda le tue ore produttive e non uno spreco di energie.

Il tuo computer e tutti gli strumenti che usi quotidianamente trovano la giusta collocazione; non dovrai più fare i conti con fili che intralciano ed oggetti distribuiti in maniera disordinata. C'è la possibilità di sfruttare le gambe della scrivania per il passaggio dei cavi, oppure possono essere facilmente ordinati anche con appositi accessori.

Per un piccolo ufficio o per un grande open space, in cui si trovano a collaborare diverse figure, ecco che Koros risponde: PRESENTE! Questo è possibile anche grazie agli schermi divisori utili a separare le postazioni, migliorare il comfort acustico e garantire il necessario benessere ad ognuno dei tuoi dipendenti.

Decidi inoltre se completare la scrivania con moduli di archiviazione: comode cassettiere o contenitori abbinati al tavolo per riporre

TUTTO QUESTO È FRUTTO DELLA FILOSOFIA DI LINE KIT, UNA GARANZIA PER QUANTO RIGUARDA LA PROGETTAZIONE E LA REALIZZAZIONE DI ARREDAMENTO DA UFFICIO.

oggetti personali oltre a ciò che usi quotidianamente.

Ed infine, ma non per questo meno importante, scegli le giuste sedute ergonomiche.

Lo staff di progettisti ed artigiani del legno danno forma ad una scrivania pratica e funzionale come Koros dopo aver raccolto le testimonianze di professionisti come te, che giorno dopo giorno lavorano per dare credibilità e lustro alla propria azienda: lavorare da oggi è più piacevole.



I TOP SCRIVANIA SPESSORE MM. 28 E LA STRUTTURA IN METALLO RENDONO LA SCRIVANIA PARTICOLARMENTE ROBUSTA E RESISTENTE A QUALSIASI SOLLECITAZIONE.

L'ASSORTIMENTO DI FINITURE RENDE IL PRODOTTO ADATTO AD OGNI SITUAZIONE.

la luce è una cosa che non può essere riprodotta ma deve essere rappresentata attraverso un'altra cosa, attraverso il colore

KOROS:
per aumentare la produttività del tuo Team crea il posto di lavoro perfetto.

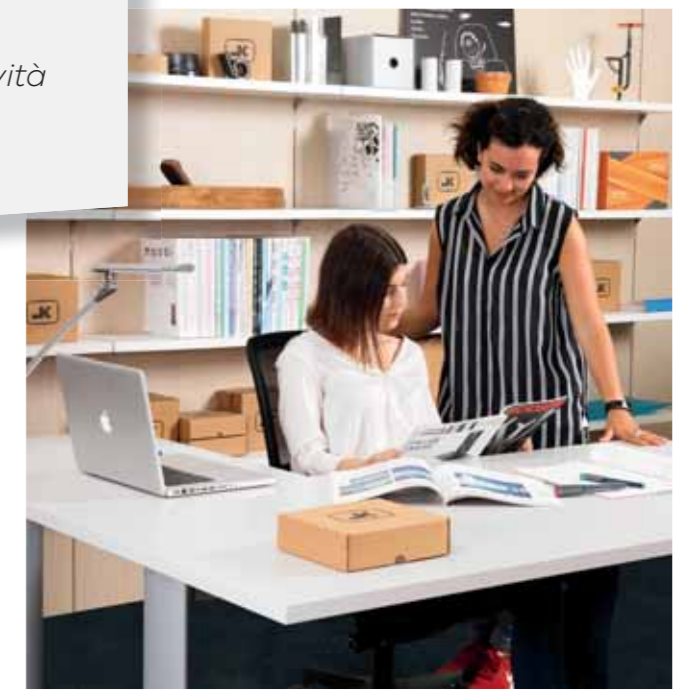

KOROS
L'OPERATIVITÀ



Scrivanìa

cm. L x 80 x h.75
S2090K Scrivanìa da 80
S2000K Scrivanìa da 120
S2010K Scrivanìa da 140
S2020K Scrivanìa da 160
S2030K Scrivanìa da 180



Estensione per scrivanie in linea

cm. L x 60 x h.75
S2490K Scrivanìa da 80
S2400K Scrivanìa da 120
S2410K Scrivanìa da 140
S2420K Scrivanìa da 160
S2430K Scrivanìa da 180

cm. L x 80 x h.75
S2100K Estensione da 120
S2110K Estensione da 140
S2120K Estensione da 160
S2130K Estensione da 180

Fin: wood

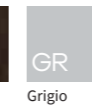
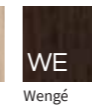
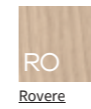
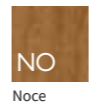
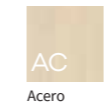

Fin: metal

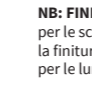

NB: FINITURA NOCE
per le scrivanie P.60
la finitura noce esiste solo
per le lunghezze 80 e 120.



KOROS
L'OPERATIVITÀ



Scrivania
ad altezza
selezionabile

cm. L x 80 x h. 65+85
S2290K Scrivania da 80
S2200K Scrivania da 120
S2210K Scrivania da 140
S2220K Scrivania da 160
S2230K Scrivania da 180

cm. L x 60 x h. 65+85
S2690K Scrivania da 80
S2600K Scrivania da 120



cm. 160 x 160 x h. 65+85
S2724K
Isola di lavoro 160x160
ad altezza selezionabile

D Destro
S Sinistro

Fin: wood

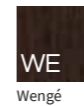
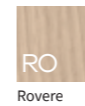
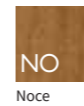
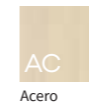

Fin: metal



Schermo in legno
con supporti
"L-shape"

A4328X Schermo da 80
A4338X Schermo da 120
A4348X Schermo da 140
A4358X Schermo da 160
A4368X Schermo da 180

Fin: wood

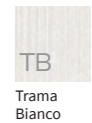

Fin: metal

Un posto di lavoro

standard è formato da scrivania, allungo laterale e cassetiera.



Scrivania

cm. L x 80 x h.75
S2090K Scrivania da 80
S2000K Scrivania da 120
S2010K Scrivania da 140
S2020K Scrivania da 160
S2030K Scrivania da 180

cm. L x 60 x h.75
S2490K Scrivania da 80
S2400K Scrivania da 120
S2410K Scrivania da 140
S2420K Scrivania da 160
S2430K Scrivania da 180



cm. L x 60 x h.75
Estensione complanare

S2492K Estensione da 80
S2402K Estensione da 120

Fin: wood



AC
Acero



NO
Noce



RO
Rovere



WE
Wengé



GR
Grigio



AL
Alluminio

Fin: metal



cm.42,5 x 53,2 x h.56,5
C8250X
Cassettiera su ruote
in metallo con 3 cassetti

Fin: metal



AL
Alluminio

.066



.067



KOROS
L'OPERATIVITÀ



Stories



“

È SICURAMENTE VERO CHE UNA SCRIVANIA DEVE RENDERE PIACEVOLE L'AMBIENTE DI LAVORO, MA È ANCORA PIÙ VERO CHE, GRAZIE ALLA SCRIVANIA, IL LAVORO DEVE ESSERE RESO PIÙ AGEVOLE.

Umberto Bonoli”

ARCHITETTO
www.studiotecnicobonoli.com

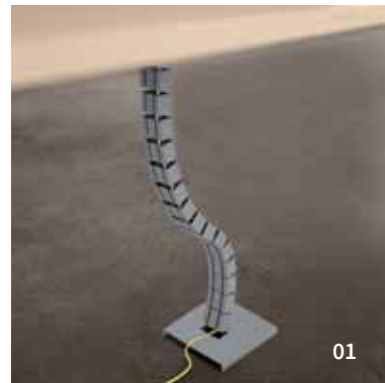

01



02



03

01
cm. h.76
E1200X Vertebra
di elettrificazione

Fin:

GR

Grigio

02
cm. 60 x 11
E1065X
Marsupio modulare
in metallo
(in aggancio trave)

Fin:

NE

Nero

03
cm. 13,7 x 4 x h.2
E1280X
Cable grip "Flex" (4pz)

Fin:

Grigio

04
cm. 50 x 14 x h.9
E1290X
Kit elettrificazione
"Flex"

Fin:

NE

Alluminio

05
cm. 50 x 14 x h.2
E1310X
"LK Top Access"

Fin: cover
"LK Top Access"

AC

RO

Acero

Rovere

WE

GR

Wengé

Grigio

NO

Noce

06
cm. 50 x 14 x h.9
E1320X
Kit elettrificazione "LK"
(top access e marsupio)



04



05



06

L'accessorio perfetto

ella scrivania può fare la differenza e rendere specifiche azioni più semplici da svolgere.

Le **scrivanie** sono tutte uguali, le persone no! Una scrivania ad altezza selezionabile ti consente di variare l'altezza del piano di lavoro in funzione dell'operatore. Le aziende sono sempre in movimento, avere prodotti flessibili è una scelta lungimirante.



Scrivania ad altezza selezionabile cm h65÷85

K44600
Coppia gambe scrivania da 80

K45100
Gamba per scrivania da 60

Fin:

AL

Alluminio



Posizionare scrivanie e contenitori nelle giuste posizioni ti permette di avere tutto a portata di mano e la tua giornata di lavoro sarà più **agevole e produttiva.**



cm. 160 x 160 x h.75
S2622K
Isola di lavoro 160x160



cm. 160 x 160 x h.75
S2624K
Isola di lavoro 160x160



cm. 160 x 160 x h.75
S2626K
Isola di lavoro 160x160

D Destro
S Sinistro

Fin: wood

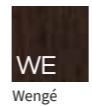
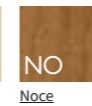
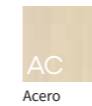

Fin: metal



.074

.075



Lo spazio è denaro sia per l'acquisto che per l'affitto dell'immobile. L'ottimizzazione degli spazi e dei posti di lavoro è un valore che aumenta il profitto della tua azienda.

KOROS
L'OPERATIVITÀ

cm. 80 x 80
R46000
Elemento di giunzione
90° raccordo 2 lati



cm. 40 x 80 x h.75
R4650K
Allungo per scrivania

Non compatibile con scrivanie ad altezza selezionabile

Fin: wood

- AC
Acero
- NO
Noce
- RO
Rovere
- WE
Wengé
- GR
Grigio
- AL
Alluminio

Fin: metal

cm. L x h.40
Frontale metallo per scrivania

Fin: metal

- AL
Alluminio

- C2020X** Per scrivania da 80
- C2025X** Per scrivania da 120
- C2030X** Per scrivania da 140
- C2035X** Per scrivania da 160
- C2040X** Per scrivania da 180



KOROS
ACCESSORI



cm. L x h4,7
Profilo

C3010X Profilo 60
C3015X Profilo 70
C3020X Profilo 80
C3025X Profilo 90

Fin:

AL

Alluminio



cm. 5,2 x 22 x h.35,3
C3055X
Porta Doks

Fin:

AL

Alluminio



cm. 21 x 7 x h.35
C3060X
Porta Documenti
Document sorter

Fin:

AL

Alluminio

.076



cm. 80 x 41,7 x h.73
C1047X
Contentore scrivania
con ante e top



cm. 80 x 41,7 x h.73
C1042X
Contentore scrivania
portante con 3 cassetti
e top



cm. 80 x 41,7 x h.73
C1050X
Contentore scrivania
a giorno con top



cm. 80 x 41,7 x h.73
C1055X
Contentore scrivania
con ante e top



cm. 80 x 41,7 x h.73
C1060X
Contentore scrivania
con 2 classificatori e top



cm. 80 x 41,7 x h.111
C1077X
Contentore scrivania
con ante e towerdox



cm. 80 x 41,7 x h.111
C1072X
Contentore scrivania
portante con 3 cassetti
e towerdox



cm. 80 x 41,7 x h.111
C1080X
Contentore scrivania
a giorno con towerdox



cm. 80 x 41,7 x h.111
C1085X
Contentore scrivania
con ante e towerdox



cm. 80 x 41,7 x h.111
C1090X
Contentore scrivania
con 2 classificatori
e towerdox

Fin: top



Acero

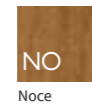

Noce

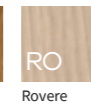

Rovere

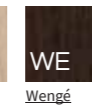

Wengé

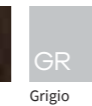

Grigio

Fin: towerdox

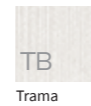

Trama
Bianco



Trama
Grigio

Fin: contenitore/cassettiera

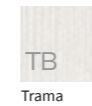

Trama
Bianco



Trama
Grigio



.077



Quando **l'ufficio**
è accogliente ed organizzato,
hai più energia da dedicare
alle persone più importanti:
i tuoi clienti.

LK9

L'area di lavoro condivisa è uno **spazio** dove si collabora, ci si raccontano le proprie storie e si fanno progetti insieme. La scelta della giusta scrivania, degli accessori e della seduta, aiutano a creare l'ambiente secondo il tuo stile.



KOROS
L'OPERATIVITÀ



cm. L x 60 x h.75
Estensione complanare con trave

S2495K Estensione da 80
S2405K Estensione da 120



cm. L x 60 x h.75
Estensione complanare

S2492K Estensione da 80
S2402K Estensione da 120



cm. L x 60 x h.65÷85
Estensione complanare per scrivania ad altezza selezionabile con trave

S2695K Estensione da 80
S2605K Estensione da 120

Fin: wood

AC
Acero

NO
Noce

RO
Rovere

WE
Wengé

GR
Grigio

Fin: metal

Alluminio

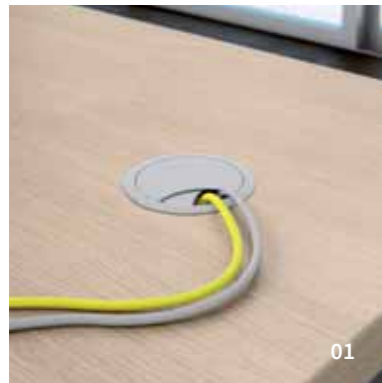

01

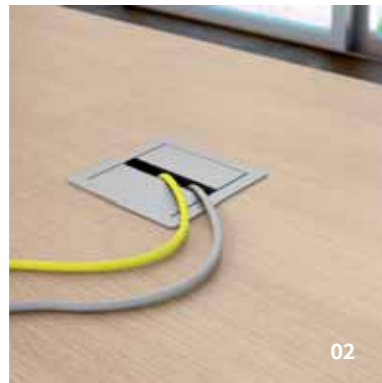

02

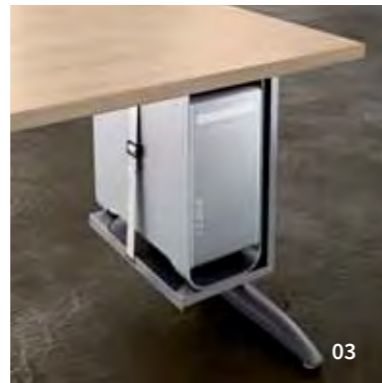

03

.080

01
diam. cm. 7,1 (utile cm. 5)
E1220X
Passacavi in nylon

Fin:

GR

Grigio

NE

Nero

BI

Bianco

02
cm. 8 x 8 (utile 6 x 4)
K9600X
Passacavi in metallo

Fin:

Alluminio

03
cm. 43 x 22 x h.50
C2060X
Porta CPU sospeso

Fin:

AL

Alluminio

04
cm. 4 x 8,7 x h.10,4
K1410X
Coppia reggimensola

Fin:

AL

Alluminio



04

Fin: wood



Acero



Noce



Rovere



Wengé



Grigio

Fin: wood



Trama Bianco



Trama Grigio



Trama Nero

nell'immagine:



cm. L x 28 x h.2,8
C1420X
Mensola lungh. max
220 cm

In vendita
al metro lineare.
Supporti esclusi.

KOROS
ACCESSORI



.081

LK9

L'INNOVAZIONE
DEL CLASSICO.

LINUX
8080

Ti piacerebbe restituire al tuo ufficio l'appel e l'aspetto moderno che l'uso e il passare del tempo gli hanno portato via? Vorresti rendere il tuo ufficio un ambiente dove l'attenzione al comfort e al benessere migliora la produttività? In caso affermativo, è tempo di restyling!

Se intendi avviare un processo di ammodernamento, l'elemento da cui partire è sicuramente la scrivania: il centro del tuo ufficio. Line Kit, che da anni progetta e realizza arredamento per ufficio di ottima qualità e rigorosamente Made in Italy, ha la soluzione che fa al caso tuo.

LINUX 8080 È LA SCRIVANIA DA UFFICIO IDEALE PER CHI AMA LAVORARE IN UN AMBIENTE SOBRIO, ELEGANTE ED EQUILIBRATO, IN CUI LA VESTE CLASSICA INCONTRA QUELLA MODERNA SENZA STONARE.

Questo prodotto promuove un arredamento funzionale e pratico per le attività di ogni giorno, un mix di innovazione e classicità, che concentra al suo interno venature di arredamento tradizionale e tendenze tecniche contemporanee.

Una doppia anima che rappresenta in pieno lo sviluppo della scrivania pannellata e più in generale dell'arredamento per ufficio.

UN'EVOUZIONE NEL TEMPO CHE NON LE HA FATTO PERDERE, TUTTAVIA, LA SUA IDENTITÀ ED IL SUO RUOLO CENTRALE ALL'INTERNO DELL'UFFICIO.

Con la scrivania Linux 8080 riscopri il piacere del lavoro quotidiano con tutti i comfort e le comodità, con le soluzioni che facilitano i tuoi compiti, con tutto ciò che le scrivanie standard non potranno mai darti.

LE SUE FINITURE SI ADATTANO IN MANIERA IMPECCABILE A QUALSIASI TIPOLOGIA DI AMBIENTE ED IL MATERIALE SCELTO PER REALIZZARLA, IL NOBILITATO DA MILLIMETRI 28, HA UNA DURATA CERTIFICATA NEL TEMPO.

La linea Linux 8080 offre la possibilità di progettare postazioni di lavoro condivise, ma separate da pannelli divisorii fonoassorbenti o in legno; aspetto questo molto utile, se la tua attività prevede la presenza di diversi collaboratori nello stesso ambiente.

Puoi inoltre completare le postazioni con gli accessori per il passaggio dei cavi, con i moduli per l'archiviazione, con le cassettiere e le sedute.

Facile e veloce da montare, Linux 8080 è perfetta sia per piccoli uffici che per grandi open space, per tutti gli ambienti in cui non intendi rinunciare alla qualità dei materiali, alla cura dei dettagli ed alla piacevolezza dell'arredo.



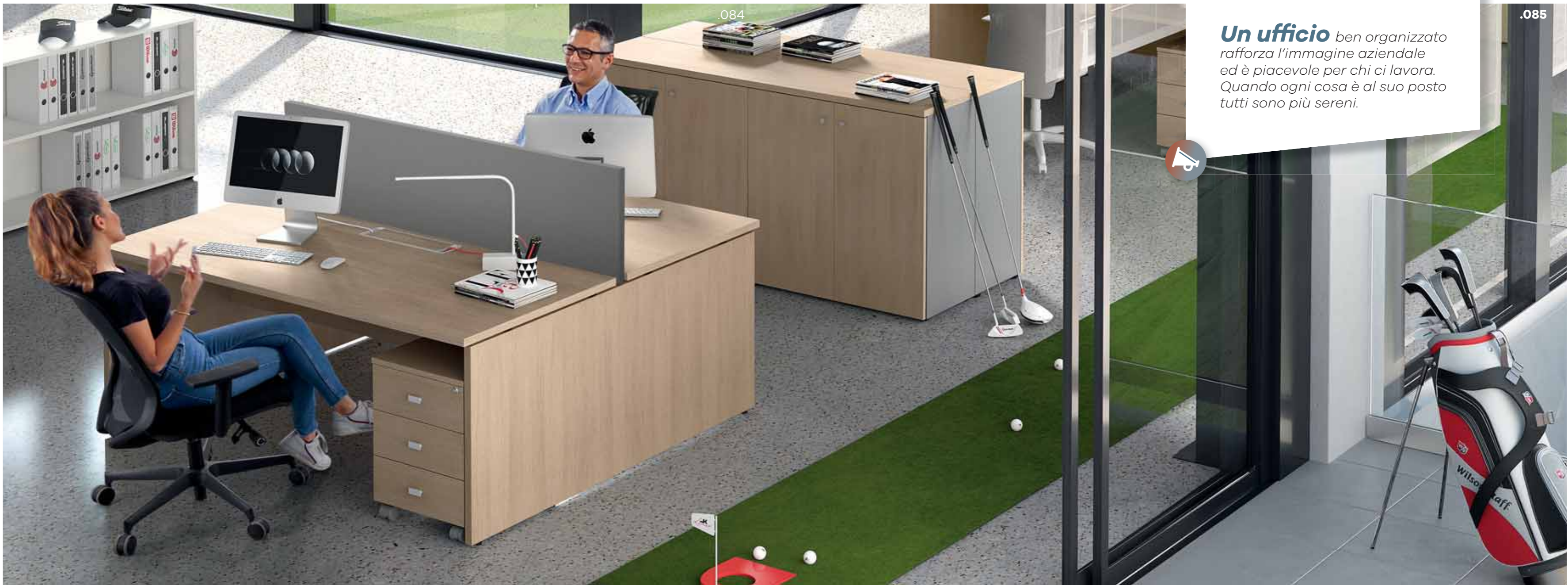

.084

.085

Un ufficio ben organizzato rafforza l'immagine aziendale ed è piacevole per chi ci lavora. Quando ogni cosa è al suo posto tutti sono più sereni.



LINUX8080
L'OPERATIVITÀ





cm. L x 160 x h.75
Scrivanie contrapposte

- S1295L Scrivania da 80
- S1205L Scrivania da 120
- S1215L Scrivania da 140
- S1225L Scrivania da 160
- S1235L Scrivania da 180

cm. L x 166,4 x h.75
Scrivanie contrapposte con interspazio

- S1297L Scrivania da 80
- S1207L Scrivania da 120
- S1217L Scrivania da 140
- S1227L Scrivania da 160
- S1237L Scrivania da 180

Fin: wood

 RO	 WE	 BI
Rovere	Wengé	Bianco

cm. L x 1,8 x h.41,1
Schermo in legno con supporti per condivisi

- A4422X Schermo da 80
- A4432X Schermo da 120
- A4442X Schermo da 140
- A4452X Schermo da 160
- A4462X Schermo da 180

Fin: wood

 TB	 TG
Trama Bianco	Trama Grigio

Fin: metal

 NE
Nero

.086



02

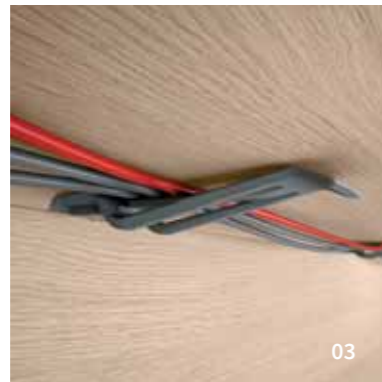

03

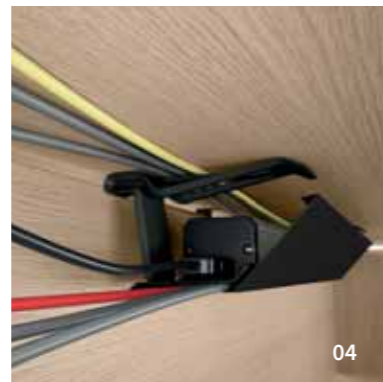

04

01
 cm. L x 20 x h.3,5
Vassoio elettrificazione
E1090X
 Vassoio scrivania 80
E1000X
 Vassoio scrivania 120
E1010X
 Vassoio scrivania 140
E1020X
 Vassoio scrivania 160
E1030X
 Vassoio scrivania 180

Fin:

NE

Nero

02
 cm. 13,7 x 4 x h.2
E1280X
Cable grip "Flex" (4pz)

Fin:

Grigio

03
 cm. 50 x 14 x h.9
E1290X
Kit elettrificazione "Flex"
(top access e marsupio)

Fin:

NE

Nero

04
 cm. 50 x 14 x h.2
E1310X
"LK Top Access"

Fin: cover
"LK Top Access"

BI

Bianco

RO

Rovere

05
 cm. 50 x 14 x h.9
E1320X
Kit elettrificazione "LK"
(top access e marsupio)

WE

Wengé

GR

Grigio

AC

Acero

NO

Noce



05



06

nell'immagine:



cm. L x 1,8 x h.41,1
Schermo in legno
 con supporti
 per condivisi

K4422X Schermo da 80
K4432X Schermo da 120
K4442X Schermo da 140
K4452X Schermo da 160
K4462X Schermo da 180

Fin: wood

TB

Trama
Bianco

TG

Trama
Grigio

Fin: metal

NE

Nero

LINUX
ACCESSORI

.087



Quando le attività in ufficio sono frenetiche è importante che l'arredo sia pensato in modo da **agevolarne l'operatività.**

LK9

Le tue passioni:
 il lavoro e lo sport. L'arredo
 del tuo ufficio deve
 comunicare il tuo stile.



.088

.089



LINUX8080
 L'OPERATIVITÀ



Scrivania

S1195L Scrivania da 80
S1105L Scrivania da 120
S1115L Scrivania da 140
S1125L Scrivania da 160
S1135L Scrivania da 180

Fin: wood

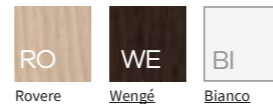

RO

WE

BI

Rovere

Wengé

Bianco



Schermo in legno
 con supporti
 "L-shape"

A4328X Schermo da 80
A4338X Schermo da 120
A4348X Schermo da 140
A4358X Schermo da 160
A4368X Schermo da 180

Fin: wood



TB

TG

Trama
 Bianco

Trama
 Grigio

Fin: metal



BI

Bianco

LK9

Il tuo tocco

di classe: una scrivania può essere anche piccola e comunque esprimere il tuo carattere.



.090

Stories



“

LA PRIORITÀ QUANDO SI ACQUISTA L'ARREDO PER UFFICIO È PENSARE AI BENEFICI E NON AL COSTO. IL RISPARMIO DIVENTA LA CONSEGUENZA DI UN BUON INVESTIMENTO.

Diego Fiammenghi ”

RIVENDITORE ARREDO PER UFFICIO
www.saloneufficioravenna.com

LINUX8080
L'OPERATIVITÀ



cm. L x 60 x h.75
Estensione complanare

S1495Y Estensione da 80
S1405Y Estensione da 120

Fin: wood

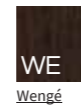
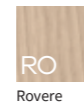

Fin: metal

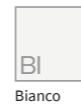

cm. 41,7 x 54,2 x h.56
C0100X
Cassettiera su ruote con 3 cassetti



cm. 41,7 x 54,2 x h.56
C0120X
Cassettiera su ruote con portacartelle

Fin: wood

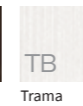
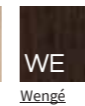
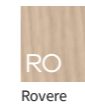

cm.42,5 x 53,2 x h.56,5
C8250X
Cassettiera su ruote in metallo con 3 cassetti

Fin: metal

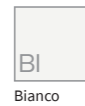

.092

.093



**LINUX 8080
è funzionale
ed elegante**

Acquistando un prodotto di qualità e design, non dovrai più pensare all'arredo del tuo ufficio per i prossimi 10 anni.

LINUX8080
L'OPERATIVITÀ



cm. 80 x 41,7 x h.111
C1077X
Contenitore scrivania
con ante e towerdox



cm. 80 x 41,7 x h.111
C1072X
Contenitore scrivania portante
con 3 cassetti e towerdox



cm. 80 x 41,7 x h.111
C1080X
Contenitore scrivania
a giorno con towerdox



cm. 80 x 41,7 x h.111
C1085X
Contenitore scrivania
con ante e towerdox



cm. 80 x 41,7 x h.111
C1090X
Contenitore scrivania
con 2 classificatori e towerdox

Fin: towerdox

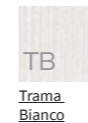

Fin: contenitore/cabinet

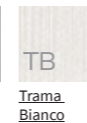



cm. L x h 4,7
Profilo
C3010X Profilo 60
C3015X Profilo 70
C3020X Profilo 80
C3025X Profilo 90

Fin:
 AL
 Alluminio

cm. 5,2 x 22 x h. 35,3
C3055X
Porta Doks

Fin:
 AL
 Alluminio

cm. 21 x 7 x h. 35
C3060X
Porta Documenti
 Document sorter

Fin:
 AL
 Alluminio

.094

cm. 80 x 41,7 x h. 73
C1047X
 Contenitore scrivania
 con anta e top

cm. 80 x 41,7 x h. 73
C1042X
 Contenitore scrivania
 portante con 3 cassetti
 e top

cm. 80 x 41,7 x h. 73
C1050X
 Contenitore scrivania
 a giorno con top

cm. 80 x 41,7 x h. 73
C1055X
 Contenitore scrivania
 con ante e top

cm. 80 x 41,7 x h. 73
C1060X
 Contenitore scrivania
 con 2 classificatori e top

Fin: top

RO
 Rovere

WE
 Wengé

BI
 Bianco

TB
 Trama
 Bianco

TG
 Trama
 Grigio

Fin: contenitore/cabinet

nell'immagine:

LINUX
 ACCESSORI



.095

Per essere
 sempre puntuali e preparati ai
 propri appuntamenti, serve un
 posto di lavoro ben organizzato.

I top e le gambe di spessore 28 mm rendono la **scrivania particolarmente robusta** e resistente a qualsiasi sollecitazione, una garanzia di durata nel tempo.



.096

.097

Stories



“

FARE ATTIVITÀ FISICA NON SIGNIFICA SOLAMENTE ANDARE IN PALESTRA, A CORRERE, IN BICICLETTA O A CAMMINARE. È IMPORTANTE ANCHE TUTTA L'ATTIVITÀ SVOLTA MENTRE SI LAVORA. QUESTA È LA GRANDE DIFFERENZA.

Luca Ruggeri ”

CONSULENTE FITNESS & OFFICE TRAINER
www.officeworkout.eu

LINUX8080
L'OPERATIVITÀ



cm. L x 160 x h.75
Isola di lavoro

S1515L Isola di lavoro 140x160
S1525L Isola di lavoro 160x160
S1535L Isola di lavoro 180x160

Fin: wood

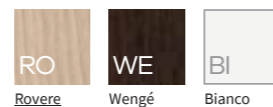

LA TRADIZIONE
DEL LAVORO
IN UFFICIO.

**LINUX
KIT
5780**

Line Kit presenta Linux 5780, la scrivania ideale per te che ami lavorare, che ami farlo in modo produttivo, in un ambiente semplice, funzionale e con una spesa contenuta.

QUESTA LINEA DI SCRIVANIE ESALTA LA TRADIZIONE E LA CLASSICITÀ DEL TAVOLO DA UFFICIO

con un prodotto qualitativamente impeccabile e accessibile a chiunque intenda arredare il proprio ambiente di lavoro, senza rinunciare alla funzionalità. Rispondere a specifiche esigenze lavorative è fondamentale per garantire a te ed ai tuoi collaboratori un ambiente professionale, idoneo e ben organizzato. È bene, quindi, affidarsi ad un produttore Made in Italy come Line Kit, che progetta e realizza scrivanie "su misura" per le tue esigenze, aiutandoti a fare le scelte migliori in base ai tuoi bisogni.

LINUX 5780 È UN CLASSICO DELLA GAMMA LINE KIT E SI SPOSA PERFETTAMENTE CON QUALSIASI AMBIENTE.

I materiali con cui è realizzata questa scrivania la rendono sì un prodotto classico, ma mai fuori moda: il nobilitato da 28 millimetri è infatti garanzia di durata e resistenza, per uffici sempreverdi ed efficienti nel tempo.

Questa scrivania rende il tuo posto di lavoro un mix di benessere e produttività e grazie alla modularità potrai creare il tuo ufficio ideale, qualunque siano le tue abitudini lavorative.

LINUX 5780 DISPONE DI ACCESSORI PER AGEVOLARE IL PASSAGGIO CAVI, PER CONTENERE MULTIPRESE, CPU E PREVEDE LA POSSIBILITÀ DI ACCESSORIARE I TAVOLI CON PANNELLI DIVISORI, SIA FONOASSORBENTI CHE IN LEGNO, PER ISOLARE LE POSTAZIONI E PER MIGLIORARE IL COMFORT ACUSTICO.

È inoltre completa di moduli per l'archiviazione, cassettiere in legno o metallo e sedute; risulta facile e veloce da montare. Dal punto di vista tecnico, questa scrivania si presenta con finiture in tre diverse colorazioni (acero, grigio e noce), con piani in altezza 72 cm, integrabili con raccordi, allunghi e penisole.

TUTTO QUESTO È LINUX 5780, LA SCRIVANIA PER GLI STAKANOVISTI

come te, che amano il proprio lavoro, lo fanno con passione e non si accontentano mai. Non lasciare che il tuo lavoro debba convivere con postazioni scomode ed improvvisate: la tua professionalità si vede anche da questo. Affidati all'esperto di scrivanie Line Kit e dai una svolta al tempo che passi in ufficio.



**CON LA LINEA
LINUX 5780
PUOI CREARE
UN UFFICIO
EFFICIENTE
DAL DESIGN
MODERNO ED
ESSENZIALE.**

***I TOP SCRIVANIA E LE GAMBE
DI SPESSORE MILLIMETRI
28 RENDONO LA SCRIVANIA
PARTICOLARMENTE ROBUSTA
E RESISTENTE A QUALSIASI
SOLLECITAZIONE, A GARANZIA
DI DURATA NEL TEMPO.***



L'inizio della giornata lavorativa è il momento più difficile, in particolare il lunedì mattina. Una giusta scrivania ed un ambiente accogliente ed organizzato ti aiutano ad iniziare la giornata con il piede giusto.



cm. L x 80 x h.72
Scrivania

- S1090L Scrivania da 80
- S1000L Scrivania da 120
- S1010L Scrivania da 140
- S1020L Scrivania da 160
- S1030L Scrivania da 180

Fin: wood

 AC	 NO	 GR
Acero	Noce	Grigio



cm. 41,7 x 54,2 x h.56
C0100X
Cassettiera su ruote
con 3 cassetti



cm. 41,7 x 54,2 x h.56
C0120X
Cassettiera su ruote
con portacartelle

Fin: wood

 AC	 NO	 GR
Acero	Noce	Grigio



cm. 42,5 x 53,2 x h.56,5
C8250X
Cassettiera su ruote
in metallo con 3 cassetti

Fin: metal

 AL	 BI
Alluminio	Bianco



01



02



03

01
cm. 43 x 22 x h.50
C2060X
Porta CPU sospeso

Fin:



Alluminio Bianco

02
cm. 30 x 16+22 x h.22
C2055X
Porta cpu "Skatetower"

Fin:



Alluminio

03
cm. 4 x 8,7 x h.10,4
K1410X
Coppia reggimensola

Fin:



Alluminio

04
cm. h.76
E1200X Vertebra
di elettrificazione

Fin:



Grigio

05
diam. cm. 7,1 (utile cm. 5)
E1220X
Passacavi in nylon

Fin:



Grigio Bianco

NE
Nero



04

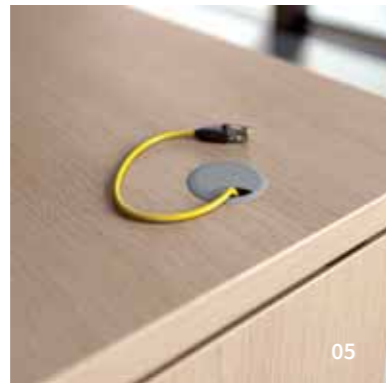

05



nell'immagine:

cm. L x 60 x h.72
Estensione complanare

S1495L Estensione da 80
S1405L Estensione da 120

Fin: wood



AC
Acero

NO
Noce

GR
Grigio

Fin: metal



AL
Alluminio

BI
Bianco

Con qualche idea brillante
e con tutte le
**combinazioni
possibili**
diventa facile sviluppare
il progetto dei tuoi nuovi uffici.





Rinnovare

e rendere funzionale il tuo ufficio è la sfida. Non serve impegnarsi in opere complesse. Un arredo adeguato può portare ad un risultato inaspettato.

L'organizzazione

fa miracoli. Essere puntuali sarà più facile se tutto è esattamente dove ti aspetti che sia.



cm. 160 x 160 x h.72
S1620L
Isola di lavoro SX

cm. 160 x 160 x h.72
S1620L
Isola di lavoro DX

Fin: wood



AC

Acero

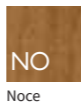

NO

Noce



GR

Grigio



Schermo in legno
con supporti
"L-shape"

A4328X Schermo da 80
A4338X Schermo da 120
A4348X Schermo da 140
A4358X Schermo da 160
A4368X Schermo da 180

Fin: wood

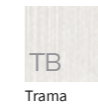

TB

Trama
Bianco



TG

Trama
Grigio

Fin: metal



BI

Bianco

LINUX5780
L'OPERATIVITÀ

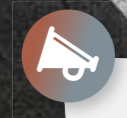

Il nuovo ufficio

è un investimento importante. A volte basta impiegare un pò di tempo e dare libero sfogo alla propria creatività per ottenere risultati impensabili.

LINUX5780
L'OPERATIVITÀ



cm. 80 x 80
R4600L
Elemento di giunzione 90°
racordo 2 lati



cm. 40 x 80 x h.72,5
R4650L
Allungo per scrivania

Fin: top

AC
Acero

NO
Noce

GR
Grigio

Fin: metal

AL
Alluminio

BI
Bianco

"IL LABORATORIO
LINE KIT"
DOVE PRENDONO
FORMA I PROGETTI
INNOVATIVI.

WITOFFICE

**_QUANDO UN PROGETTO CI
RISOLVE UN PROBLEMA LO
DEFINIAMO UN BUON PROGETTO.**

Ci piace pensare a Witoffice come ad un laboratorio di sperimentazione, dove succede che soluzioni di arredo prendono la forma concreta di un prodotto.

**WITOFFICE, L'ARREDO
UFFICIO INTELLIGENTE.**

Realizziamo soluzioni di arredo uniche e sorprendenti con la qualità garantita Line Kit.

Quali sono i vantaggi di WITOFFICE? Con Witoffice vogliamo rispondere efficacemente alle molteplici esigenze di un settore in costante evoluzione, esigenze individuate grazie al continuo monitoraggio del mercato ed alla nostra trentennale esperienza in ricerca e sviluppo.

**_QUI DEDICHIAMO LA
NOSTRA ATTENZIONE
A PROBLEMI SPESSO
SOTTOVALUTATI IN FASE
DI PROGETTAZIONE**

ma che sappiamo essere IMPORTANTI per realizzare un prodotto che soddisfi pienamente il nostro cliente.

Ecco alcune soluzioni nate nel nostro laboratorio:

- scrivanie a montaggio rapido
- scrivanie per piccoli spazi
- scrivanie con archiviazione integrata
- scrivanie per lavorare in piedi oltre che seduti
- scrivanie specifiche per sale corsi.

Cambiano le esigenze, i clienti, le mode, ma non la nostra MISSION: progettare la giusta scrivania con un mix perfetto di design, benessere e produttività.

Witoffice progetta e sperimenta scrivanie e nuovi progetti di arredo con l'obiettivo di migliorare il benessere e la produttività, per questo tiene in gran considerazione i feedback e gli stimoli dei propri clienti e i dati che provengono dal mercato.

**INTERPRETA L'EVOLUZIONE DEL
MODO DI LAVORARE IN TEMPO
REALE.**

L'estetica nell'arredo è importante ed è un plus che riteniamo indispensabile, ma i prodotti inseriti in Witoffice hanno un fine più ambizioso: aiutare a prevenire i problemi di salute che affliggono gli uomini e le donne che passano tante ore seduti in ufficio.

Witoffice inoltre realizza elementi per ottimizzare la gestione dei documenti e soluzioni per spazi di lavoro particolari.

I prodotti della linea Witoffice:

- SCRIVANIE
- ARMADI E SOLUZIONI PER L'ARCHIVIAZIONE
- CASSETTIERE
- TAVOLI MULTIFUNZIONE
- SUPPORTI PER MACCHINE DA UFFICIO

**SFOGLIARE
LE PAGINE
DEDICATE A
WITOFFICE
PUÒ REGALARTI
SOLUZIONI A CUI
MAI AVRESTI PENSATO,
SOLUZIONI CHE
POSSONO RENDERE
PIÙ EFFICIENTI
IL TUO UFFICIO
E LA TUA AZIENDA.**

**CON WITOFFICE
PUOI!**



Prodotto per
aziende giovani
e Start Up. Look piacevole e budget limitato.

Cassettiera con cuscino.
Originale ed utile come seduta
per ospiti occasionali.

Servizio espresso.
In pochi giorni sarai operativo.



.112

.113



cm. 150 x 70 x h73
S0015Y
Scrivania STARTUP

Fin: top



Rovere

Fin:



Bianco



cm. 41,7 x 54 x h45
C0130X
Cassettiera con vano portaoggetti

Fin:



Bianco



cm. 41,7 x 54 x h48,5
C0140X
Cassettiera con cuscino



cm. 38 x 49 x h9
K0300X
Cuscino in tessuto per cassettiera

Fin:



Bianco

Fin: cuscino/pillow



Nero

WITOFFICE
L'OPERATIVITÀ



Unico

Cassettiera con vano porta oggetti: tutto a portata di mano



Sorprendente

Servizio espresso !!! In pochi giorni Sarai operativo.



Cassettiera con cuscino

Originale ed utile come seduta per ospiti occasionali.



Soddisfacente

privacy garantita con la serratura di serie.



nell'immagine:



cm. 150 x 70 x h73
S0015Y
Scrivanìa STARTUP



cm. 70 x 50 x h73
S0040Y
Allungo Scrivanìa

Fin: top



RO
Rovere

Fin:

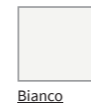

Bianco



cm. 65 x 51,6 x h61
U050W Mobile multiuso
con vano e ante

Fin:



GR
Grigio

WITOFFICE
L'OPERATIVITÀ



**START UP
L'ARREDO
FACILE**



Posto di lavoro
ottimizzato per piccoli spazi.
Sistema di montaggio
rapido ideato per persone
inesperte.

UP&DOWN MIGLIORA LA TUA SALUTE

CAMBIARE FREQUENTEMENTE
POSIZIONE DA SEDUTO IN PIEDI
E VICEVERSA, DURANTE
LA GIORNATA, È SALUTARE: STARE
IN PIEDI RIDUCE I PROBLEMI
ALLA SCHIENA E STIMOLA
LA CONCENTRAZIONE.
RISCHI DELLA SEDENTARIETÀ:
PROBLEMI MUSCOLARI,
SCOGLIOSI, EMORROIDI, PROBLEMI
CARDIOCIRCOLATORI, CEFALEA...

CONFORME ALLA NORMA EUROPEA (EN527-1).
SIT-STAND FULLY ADJUSTABLE.

**I TOP SCRIVANIA DI SPESSORE
28 MM E LE GAMBE IN METALLO
RENDONO LA SCRIVANIA
PARTICOLARMENTE ROBUSTA
E RESISTENTE A QUALSIASI
SOLLECITAZIONE, A GARANZIA
DI DURATA NEL TEMPO.**



cm. 160 x 80 x h65/125
S0220Y UP&DOWN
Scrivania ad altezza
regolabile elettricamente

Fin: top Fin: metal
BI Bianco
Bianco Bianco

WITOFFICE
UP&DOWN
L'OPERATIVITÀ



**LE SCRIVANIE HANNO
TUTTE LA STESSA
ALTEZZA, LE PERSONE NO.
PERCHÉ? NORMALMENTE
È LA PERSONA CHE DEVE
ADATTARSI ALL'ALTEZZA
DELLA SCRIVANIA, NON
SAREBBE PIÙ GIUSTO IL
CONTRARIO?**



**HAI MAI PENSATO DI
LAVORARE PARTE
DEL TUO TEMPO IN PIEDI?
LA TUA SCHIENA AVREBBE
DEGLI IMPORTANTI BENEFICI
COME DIMOSTRATO
DA RECENTI RICERCHE
SCIENTIFICHE.**

Up&Down

è la scrivania che si regola elettricamente
secondo le esigenze del lavoratore.

Alimentazione elettrica.

Interruttore UP&DOWN sottopiano.

Modificare l'altezza.

È sufficiente premere il pulsante
ed azionare il motore elettrico.



MAX h. 141cm
E1205X
Vertebra di
elettrificazione
per scrivania up&down

.118

Fin:

TR

Trasparente



UP&DOWN RIVOLUZIONA IL TUO MODO DI LAVORARE

ALZARSI PER LAVORARE IN PIEDI
ALMENO 15 MINUTI OGNI ORA,
CONSENTE DI RIDURRE IL TEMPO
PASSATO SEDUTI E DI ABBASSARE
GLI EFFETTI NEGATIVI CAUSATI
DALL'INATTIVITÀ.
SE VARIARE LA POSIZIONE DI LAVORO
È LA SOLUZIONE, OCCORRE STARE
ATTENTI A COME LO SI FA.
CIOÈ? MANTENERE UNA POSTURA
ERGONOMICA CORRETTA È UNA
REGOLA FERREA DA SEGUIRE
SIA QUANDO SI LAVORA IN PIEDI,
CHE SEDUTI.

WITOFFICE
UP&DOWN
L'OPERATIVITÀ



.119

LK9

Il sistema di ribaltamento brevettato

del Top permette lo stoccaggio in un minimo spazio.

Meccanismo di rotazione

dotato di un sistema di frizionamento che regola ed agevola l'apertura e la chiusura.



MULTIX-S SCEGLI IL LAYOUT ADATTO ALL'OCCASIONE!

HAI LA NECESSITÀ DI CAMBIARE LA POSIZIONE DELLE SCRIVANIE IN FUNZIONE DEL TIPO DI EVENTO? MEETING, CORSI, WORKSHOP. CON MULTIX-S PUOI.



U052W
WORKS



Fin:



Grigio

cm. 61 x 56 x h45
U052W
Mobile multiuso
con ante

U050W
WORKS



Fin:



Grigio

65 x 51,6 x h61
U050W
Mobile multiuso
con vano e ante

U040W
WORKS



Fin:



Grigio

cm. 46 x 46 x h72
U040W
Mobile multiuso
con anta e 2 vani

U099W
WORKS 70



Fin:



Grigio Noce

cm. 70 x 50 x h78
U099W
Mobile per computer

U098W
WORKS 80



Fin:



Grigio Noce

cm. 80 x 50 x h78
U098W
Mobile per computer

U097W
WORKS 90



Fin:



Grigio Noce

cm. 90 x 50 x h78
U097W
Mobile per computer

—
WORKS
I SUPPORTER
DELLE TUE
MACCHINE

—
SPESSE COLLOCARE LE MACCHINE
PER UFFICIO È UN PROBLEMA.
LA LINEA WORKS COMPRENDE
UNA SERIE DI SUPPORTI SPECIFICI
PROGETTATI PER COMPUTER,
MACCHINE MULTIFUNZIONE,
FOTOCOPIATORI, FAX, STAMPANTI,
PROIETTORI E MACCHINE DEL CAFFÈ.
MONTAGGIO RAPIDO DA ESEGUIRE
CON UTENSILI DI USO COMUNE.





01



02

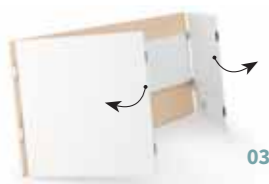

03



04



Si monta e si smonta

in meno di 1 minuto. Senza l'utilizzo di utensili.

SEQUENZA DI MONTAGGIO

- 02 scrivania a riposo
- 03 apertura delle gambe incerniate
- 04 apertura del pannello frontale e bloccaggio a scatto



È il prodotto ideale

per chi non vuole perdere tempo nel montaggio. È il prodotto ideale per chi vuole spazio libero dopo l'utilizzo. È il prodotto ideale per corsi, conferenze, fiere ed eventi.

NON PIÙ CACCIATIVITI DA DECIFRARE O VITI PERSE, NIENTE ISTRUZIONI O MANUALI CON FIGURE DA INTERPRETARE, MA UN UNICO PEZZO CHE DIVENTA FACILMENTE UNA SCRIVANIA. PUOI MONTARLA ED USARLA IN SOLI 40 SECONDI. IN REALTÀ L'OPERAZIONE NE RICHIEDE SOLO 5, MA ABBIAMO AGGIUNTO IL TEMPO NECESSARIO PER TOGLIERE LA SCRIVANIA DALLA SCATOLA E POSIZIONARLA. IDEALE PER UN UTILIZZO PROVVISORIO, LA PUOI RIPORRE IN BREVE TEMPO IN UN PICCOLO SPAZIO.



nell'immagine:

150 x 70 x h.73,5
S0320Y SPEEDY
Scrivania pieghevole



cm. 80 x 35 x h.86
M1650XBIBI
Contenitore basso con ante

CON LA SCRIVANIA SPEEDY ABBIAMO DECISO DI ELIMINARE DEFINITIVAMENTE QUELLO CHE NELL'ESPERIENZA DI ACQUISTO PUÒ ESSERE UN TABÙ: IL MONTAGGIO.

I NOSTRI PROGETTI NASCONO DALLA RICERCA DI SOLUZIONI AI PROBLEMI DI CHI, COME TE, SI TROVA A DOVERE TROVARE SOLUZIONI DIFFERENTI, LAVORA IN AMBIENTI CHE MUTANO SPESSO E NON VUOLE PERDERE TEMPO.

SPEEDY: IDEALE PER UFFICI E AMBIENTI DI PICCOLE DIMENSIONI.

SE HAI NECESSITÀ DI SPOSTARLA, LA PUOI SMONTARE, O MEGLIO RIPIEGARE, CON POCHI MOVIMENTI.

LE SCRIVANIE SPEEDY SMONTATE POSSONO ESSERE RIPOSTE IN UNO SPAZIO LIMITATO.

È LA SCRIVANIA IDEALE NELLE SITUAZIONI IN CUI OCCORRE MONTARE E SMONTARE VELOCEMENTE. LA FACILITÀ DELL'UTILIZZO NON NE PREGIUDICA L'ESTETICA, È IL PRODOTTO OTTIMALE PER FIERE, EVENTI, SALE CORSI E MEETING.



SPEEDY LA SCRIVANIA DAL MONTAGGIO PIÙ VELOCE AL MONDO

APRI LA SCATOLA, RUOTA I FIANCHI, SOLLEVA IL PANNELLO FRONTALE, CAPOVOLGI LA SCRIVANIA, INIZIA A LAVORARE.

MAGAZZINO

MULTIX-R
 IL JOLLY
 DELL'ARREDO
 UFFICIO.
 È IL PRIMO TAVOLO
 ROTONDO CON
 TOP RIBALTABILE.



MULTIX^R

"ABBIAMO
 FATTO
 CENTRO"
 con
MULTIX^R
 LK LineKit



Lo puoi
**Riporre in un
 minimo spazio**
 Utilissimo per eventi,
 meeting e stand.
 Ottimo per riunioni
 di 2/3 persone.

WITOFFICE
MULTIX-R
 L'OPERATIVITÀ



Fin: top
 TB
 Trama
 Bianco

Fin: metal
 Nero



Personalizzabile mediante
 stampa diretta su indicazione
 del cliente

SMALLDESK

NELLO SVOLGIMENTO DEL NOSTRO LAVORO USIAMO QUOTIDIANAMENTE PC, TABLET, SMARTPHONE; LA TRADIZIONALE SEDUTA CON TAVOLETTA, COMODA PER UN BLOCK NOTES, NON È PIÙ ADEGUATA PER GLI STRUMENTI INFORMATICI. SMALLDESK È IL TAVOLO DA LAVORO CHE HA LO SPAZIO PER TUTTO QUELLO CHE TI SERVE IN UNA PRODUTTIVA GIORNATA DI FORMAZIONE, SMALLDESK AUMENTA IL COMFORT DI CORSI E RIUNIONI.

MASSIMA FUNZIONALITÀ IN UN MINIMO SPAZIO: TERMINATO IL CORSO, 2 APPOSITI CARRELLI, POSSONO CONTENERE 40 SEDUTE E 20 SMALLDESK. TUTTO IN 1,5 METRI QUADRI.



Personalizzabile

mediante prespaziato adesivo su indicazione del cliente.



cm. 77 x 92 x h.73
U0320W
Carrello per tavolino "SMALL"

Fin: metal



Nero



cm. 69 x 101 x h.91
U0330W
Carrello per sedute H182M

Fin: metal



Nero



cm. 60,5 x 52,5 x h73,5
U0310W SMALL DESK

Fin: top



Bianco

Fin: metal



Nero



cm. 55 x 57 x h80,5
H182M YUCCA

Sedile e schienale



Nero

Struttura



Nero

WITOFFICE
SMALLDESK
L'OPERATIVITÀ

SMALLDESK

LE NUOVE SOLUZIONI PRIMA DEVONO ESSERE IMMAGINATE. È IL TAVOLO PER SALE CONFERENZE E CORSI

OGGI GLI STRUMENTI DI LAVORO SONO: PC, TABLET, SMARTPHONE E BLOCK NOTES. LA TRADIZIONALE SEDUTA CON TAVOLETTA NON È PIÙ SUFFICIENTE.



— **SMARTDESK**
TUTTO A PORTATA DI MANO



Smartdesk
Una giornata ha le stesse ore per ognuno ma alcune persone riescono a fare più cose. Ti sei chiesto perché? La produttività dipende da diversi fattori. Anche l'arredo può incidere.

WITOFFICE
SMARTDESK
L'OPERATIVITÀ



cm. 180 x 80/150 x h127
L0050S SMART DESK
Smart Desk Pack5

Fin: desktop

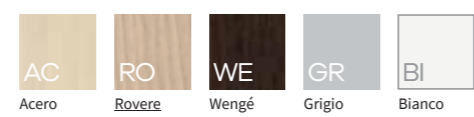

Fin: Smartcab



Fin: Struttura



**SMARTDESK
PACK 1**



**SMARTDESK BASIC
PACK 1**

cm.180x80/150xh127
L0010S
Smartcab/scrivania cm.140x80 integrata

**SMARTDESK
PACK 2**



**SMARTDESK
PACK 2**

cm.180x80/150xh127
L0020S
Smartcab/scrivania cm.140x80 integrata

- 1 cm. 65 x 32 x h.2,8
C6070XBI
PIANO ESTRAIBILE (altezza del piano cm.72,7)

**SMARTDESK
PACK 3**



**SMARTDESK
PACK 3**

cm.180x80/150xh127
L0030S
Smartcab/scrivania cm.140x80 integrata

- 1 cm. 65 x 32 x h.2,8
C6070XBI
PIANO ESTRAIBILE (altezza del piano cm.72,7)
- 2 cm. 65 x 39 x h.14,7
C6060XBI
CASSETTO

**SMART DESK
PACK 4**



**SMARTDESK
PACK 4**

cm.180x80/150xh127
L0040S
Smartcab/scrivania cm.140x80 integrata

- 1 cm. 65 x 32 x h.2,8
C6070XBI
PIANO ESTRAIBILE (altezza del piano cm.72,7)
- 2 cm. 65 x 39 x h.14,7
C6060XBI
CASSETTO
- 3 **C4420X**
LAMPADA LED CON MORSETTO 3LEVEL

**SMART DESK
PACK 5**



**SMARTDESK
PACK 5**

cm.180x80/150xh127
L0050S
Smartcab/scrivania cm.140x80 integrata

- 1 cm. 65 x 32 x h.2,8
C6070XBI
PIANO ESTRAIBILE (altezza del piano cm.72,7)
- 2 cm. 65 x 39 x h.14,7
C6060XBI
CASSETTO
- 3 **C4420X**
LAMPADA LED CON MORSETTO 3LEVEL
- 4 cm. 28,7 x 33 x 65 x 36,2
K5270XGR
RACCOGLIRIFIUTI DIFFERENZIATO

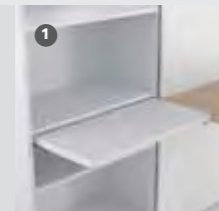

Fin:



Bianco

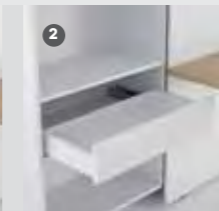

Fin:



Bianco



Fin:



Grigio



Fin:



Grigio

WITOFFICE
SMART DESK
L'OPERATIVITÀ

SMART DESK

EASY TO WORK.

IL POSTO DI LAVORO
COMPLETO CHE
MIGLIORA LA TUA
GIORNATA LAVORATIVA.

SCEGLI IL TUO PACK.

Fin: top



Fin: metal



Acero Rovere Wengé Grigio Bianco Bianco



Differenziare
è segno di civiltà
e sostenibilità.



WITOFFICE
SMART DESK
L'OPERATIVITÀ

.134

— SMART DESK

WORKSTATION EXPERIENCE.

L'UNICO POSTO DI LAVORO
PROGETTATO PER OTTIMIZZARE
L'OPERATIVITÀ IN UFFICIO.

ARCHIVIAZIONE, PIANO DI LAVORO,
CASSETTO, CESTINO, PRIVACY.
L'UNIONE FA LA FORZA.
AGGREGARE IL TUTTO RENDE
UNICA QUESTA SCRIVANIA.
SMARTDESK, IL POSTO DI
LAVORO CHE NON ESISTEVA.



.135

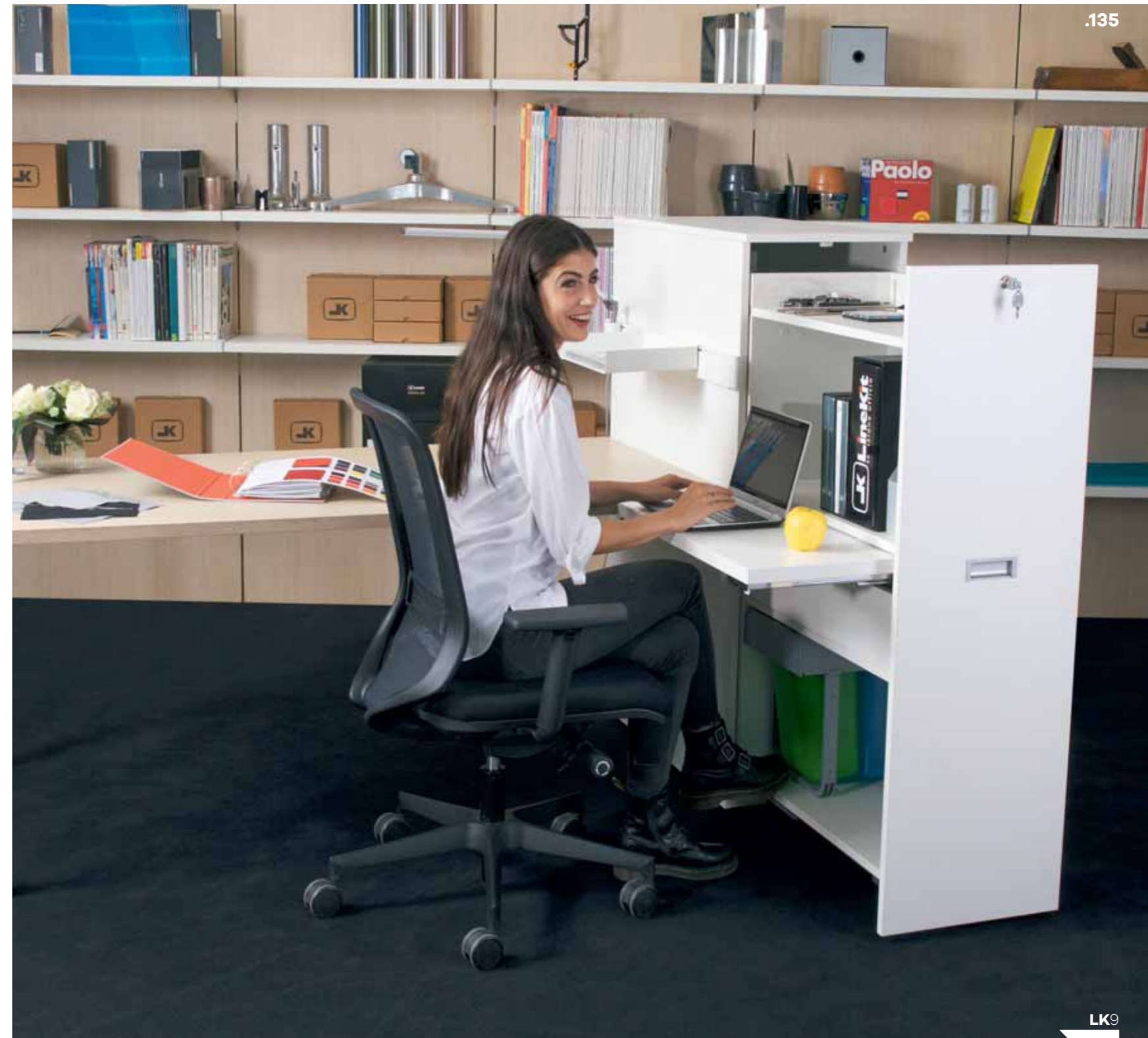

LK9

Smartcab

può essere affiancato a qualsiasi scrivania profondità cm.80.



.136

WITOFFICE
SMARTCAB
L'OPERATIVITÀ

.137

SMART CAB LE GRANDI IDEE SONO SEMPLICI ED ORIGINALI.

UFFICI BEN ARREDATI, AMBIENTI ACCATTIVANTI MA MOLTO SPESSO SENZA COMFORT PER IL LAVORATORE. L'ERRORE CHE SPESSO FACCIAMO È QUELLO DI PENSARE ALL'ESTETICA, PERDENDO DI VISTA IL FATTO CHE I MOBILI PER UFFICIO SONO STRUMENTI DI LAVORO. SMARTCAB È STATO PROGETTATO "SU MISURA" PER MIGLIORARE IL LAVORO ALLA SCRIVANIA.

CON SMARTCAB HAI A PORTATA DI MANO TUTTO QUELLO CHE TI SERVE.

MOLTO PIÙ DI UN SEMPLICE MOBILE. SMARTCAB, POSIZIONATO A FIANCO DELLA SCRIVANIA, OTTIMIZZA LE TUE ATTIVITÀ.



Il comfort
è il "MUST"
di Smartcab.



Tutto a portata di mano

stando comodamente seduto alla tua scrivania.

8 sono le ore

che passi quotidianamente in ufficio. Con Smartcab migliori la tua giornata.



LK9

SMARTCAB
PACK 1



cm.40x80/150xh127
C6010XBI
Smartcab

SMARTCAB
PACK 2



cm.40x80/150xh127
C6020XBI
Smartcab

- 1 cm. 65 x 32 x h.2,8
C6070XBI
PIANO ESTRAIBILE (altezza del piano cm.72,7)

SMARTCAB
PACK 3



cm.40x80/150xh127
C6030XBI
Smartcab

- 1 cm. 65 x 32 x h.2,8
C6070XBI
PIANO ESTRAIBILE (altezza del piano cm.72,7)
- 2 cm. 65 x 39 x h.14,7
C6060XBI
CASSETTO

SMARTCAB
PACK 4



cm.40x80/150xh127
C6040XBI
Smartcab

- 1 cm. 65 x 32 x h.2,8
C6070XBI
PIANO ESTRAIBILE (altezza del piano cm.72,7)
- 2 cm. 65 x 39 x h.14,7
C6060XBI
CASSETTO
- 3 **C4420X**
LAMPADA LED CON MORSETTO 3LEVEL

SMARTCAB
PACK 5



cm.40x80/150xh127
C6050XBI
Smartcab

- 1 cm. 65 x 32 x h.2,8
C6070XBI
PIANO ESTRAIBILE (altezza del piano cm.72,7)
- 2 cm. 65 x 39 x h.14,7
C6060XBI
CASSETTO
- 3 **C4420X**
LAMPADA LED CON MORSETTO 3LEVEL
- 4 cm. 28,7 x 33 x 65 x 36,2
K5270XGR
RACCOGLIRIFIUTI DIFFERENZIATO

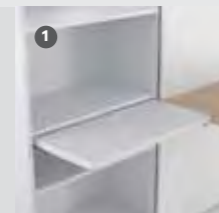

Fin:



Bianco

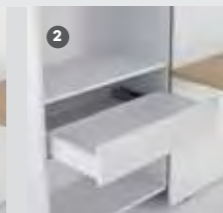

Fin:



Bianco



Fin:



Grigio



—
SMART CAB

ARCHIVIAZIONE, ILLUMINAZIONE, BRACCIO PORTA MONITOR, CESTINO, PIANO ESTRAIBILE, CON SMARTCAB OGNI ESIGENZA È SODDISFATTA. PUOI ORGANIZZARE AL MEGLIO IL TUO POSTO DI LAVORO SCEGLIENDO UTILI ACCESSORI.

ORGANIZZARE IL LAVORO. OGNI COSA AL SUO POSTO, ORDINE ED EFFICIENZA FANNO SCORRERE IN MODO PIÙ FLUIDO LE GIORNATE.

UNA POSTAZIONE DI LAVORO "PERFETTA". CURARE I DETTAGLI RICHIEDE UNA ATTENZIONE PARTICOLARE, MA VEDRAI CHE NE VALE LA PENA.

SMARTCAB, RIDUCE LO SPAZIO NECESSARIO PER ADDETTO. A PARITÀ DI AREA, QUINDI, PIÙ POSTAZIONI.

CON SMARTCAB MIGLIORI LE TUE PERFORMANCE E A FINE GIORNATA SARAI MENO STANCO E PIÙ SODDISFATTO.

Fin:



Bianco



01
cm. 65 x 32 x h.2,8
C6070X
Piano estraibile

Fin:
BI
Bianco

02
cm. 65 x 39 x h.14,7
C6060X
Cassetto

Fin:
BI
Bianco

03
cm. 28,7 x 33 x 65 x 36,2
K5270X
Raccoglirifiuti differenziato

Fin:
GR
Grigio

04
cm. 80 x 2,3 x 7
K4475X
Profilo "3 level"

Fin:
BI
Bianco

05
C4420X
Lampada LED per profilo "3level"

Fin:
Grigio
[7watt_accensione touch a 3 intensità](#)

06
C4400X
Mensola per profilo "3level"

Fin: metal
BI
Bianco

07
C4405X
Vaschetta per profilo "3level"

Fin: metal
BI
Bianco

08
C4430X
Porta monitor per profilo "3level"

Fin:
Bianco

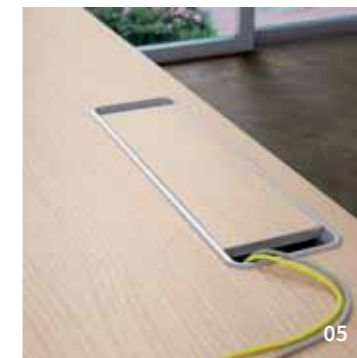

01
cm. h.76
E1200X
Vertebra di elettrificazione

Fin:
GR
Grigio

02
cm. 60 x 11
E1065X
Marsupio modulare in metallo (in aggancio trave)

Fin:
NE
Nero

03
cm. 13,7 x 4 x h.2
E1280X
Cable grip "Flex" (4pz)

Fin:
Grigio

04
cm. 50 x 14 x h.9
E1290X
Kit elettrificazione "Flex" (top access e marsupio)

Fin:
NE
Nero

05
cm. 50 x 14 x h.2
E1310X
"LK Top Access"

Fin:
cover "LK Top Access"
AC RO
Accero Rovere

06
cm. 50 x 14 x h.9
E1320X
Kit elettrificazione "LK" (top access e marsupio)

WE GR
Wengé Grigio
BI
Bianco

LIBERTÀ DI
COMUNICARE.

W
E
R
A
Z

È LA GIUSTA SCRIVANIA PER UN MANAGER SOGNATORE E LIBERO E' LA SCRIVANIA ADATTA AD UN MANAGER RIFLESSIVO E DECISO, ABITUATO AD ASSUMERSI LE PROPRIE RESPONSABILITÀ, COMBATTIVO E PRONTO AL CONFRONTO CON IL PROPRIO TEAM.

Per un manager, un imprenditore o un professionista, acquistare una scrivania direzionale, non è così semplice come potrebbe sembrare. Il rischio è fare l'acquisto sbagliato,

COME TI VESTI, L'AUTO CHE GUIDI, LA CASA DOVE ABITI, SONO COSE CHE CONTANO PER RAFFORZARE LA TUA IMMAGINE, COSÌ COME CONTA L'ARREDO DEL TUO UFFICIO. ECCOME SE CONTA.

perché non si hanno le conoscenze o l'esperienza necessaria (tendenze, offerta del mercato, evoluzione del prodotto e del suo utilizzo). Quante volte ti è capitato di entrare in un negozio per fare un regalo e ne sei uscito con quello che ti ha proposto la commessa?

ACCOGLIERE OSPITI MENTRE LAVORI AD UNA SCRIVANIA NAPEE RAFFORZA LA TUA AUTOREVOLEZZA.

Rifletti, la scrivania per ufficio è un arredo che dovrà durare per almeno 10 anni.

È una scelta importante da eseguirsi con la massima attenzione. Sia che l'acquisto sia per te, o richiesto dal tuo

capo, ti trovi a dover prendere una decisione importante. Evita gli errori più comuni di un acquisto frettoloso. Affidati all'esperienza e alla professionalità di chi ti può indicare la giusta direzione, ma nello stesso tempo informati per essere protagonista attivo del tuo acquisto. Per farti scoprire i segreti dietro allo sviluppo di una nostra scrivania, ho il piacere di condividere con te la nascita dell'ultima arrivata in casa Line Kit.

La direzionale Napee Come nasce una nuova scrivania in Line Kit? Con decine di anni alle spalle nella realizzazione di scrivanie, quando sviluppiamo nuovi prodotti utilizziamo un processo super collaudato che analizza anche i minimi dettagli.

Benché progettiamo mobili per ufficio direzionali da 25 anni, devo ammettere che ogni nuova scrivania è un "parto difficile".

Un team trascorre giorni a valutare ogni particolare, la massima attenzione in questa fase è

SE SEI UN MANAGER ATTENTO ALLA TUA IMMAGINE E TI SENTI UN "SOGNATORE LIBERO", NAPEE E' LA GIUSTA SCRIVANIA PER IL TUO NUOVO UFFICIO.

importante per ottenere il prodotto migliore sul mercato. Contrariamente a quello che puoi pensare, con il passare degli anni, dedichiamo sempre più tempo allo studio del progetto. Diciamo che la nostra esperienza è cresciuta al ritmo dei nostri capelli bianchi. Il motivo?

Le esigenze sono molteplici e in divenire, inoltre non tralasciamo nessun dettaglio che possa migliorare la qualità della vita del lavoratore che utilizzerà il nostro prodotto. Ci sono più variabili che nel tempo abbiamo valutato e perfezionato per creare la scrivania perfetta. Quando ci immergiamo in nuovo progetto, partiamo sempre da un presupposto importante:

Non si può piacere a tutti.

I nostri clienti devono pensare di aver fatto un buon acquisto anche fra 10 anni. Per questo riteniamo che sia importante rispettare la sua personalità mentre ci adoperiamo per soddisfare appieno le sue esigenze (tecniche, operative e d'immagine).

"Chi siederà alla nostra prossima scrivania?"

Questa è la prima domanda che ci poniamo.

Nel caso di napee:

- Un imprenditore, un manager o un professionista giovane ed ambizioso.
- Amante dell'estetica e dei prodotti di tendenza.
- Alla ricerca di distinzione ed unicità.
- Una personalità attratta da un design minimal e senza fronzoli.
- Attento ai dettagli ed alla ricerca di finiture e materiali di pregio.

Tutti i nostri nuovi prodotti sono realizzati con la collaborazione del progettista, dell'ufficio marketing, dell'ufficio ricerca e sviluppo, dell'ufficio commerciale, del responsabile della produzione e con la supervisione diretta della direzione generale.

Un bel po' di teste da mettere d'accordo, ma una notevole risorsa riguardo proposte e soluzioni innovative.

...CONTINUA A PAG 149

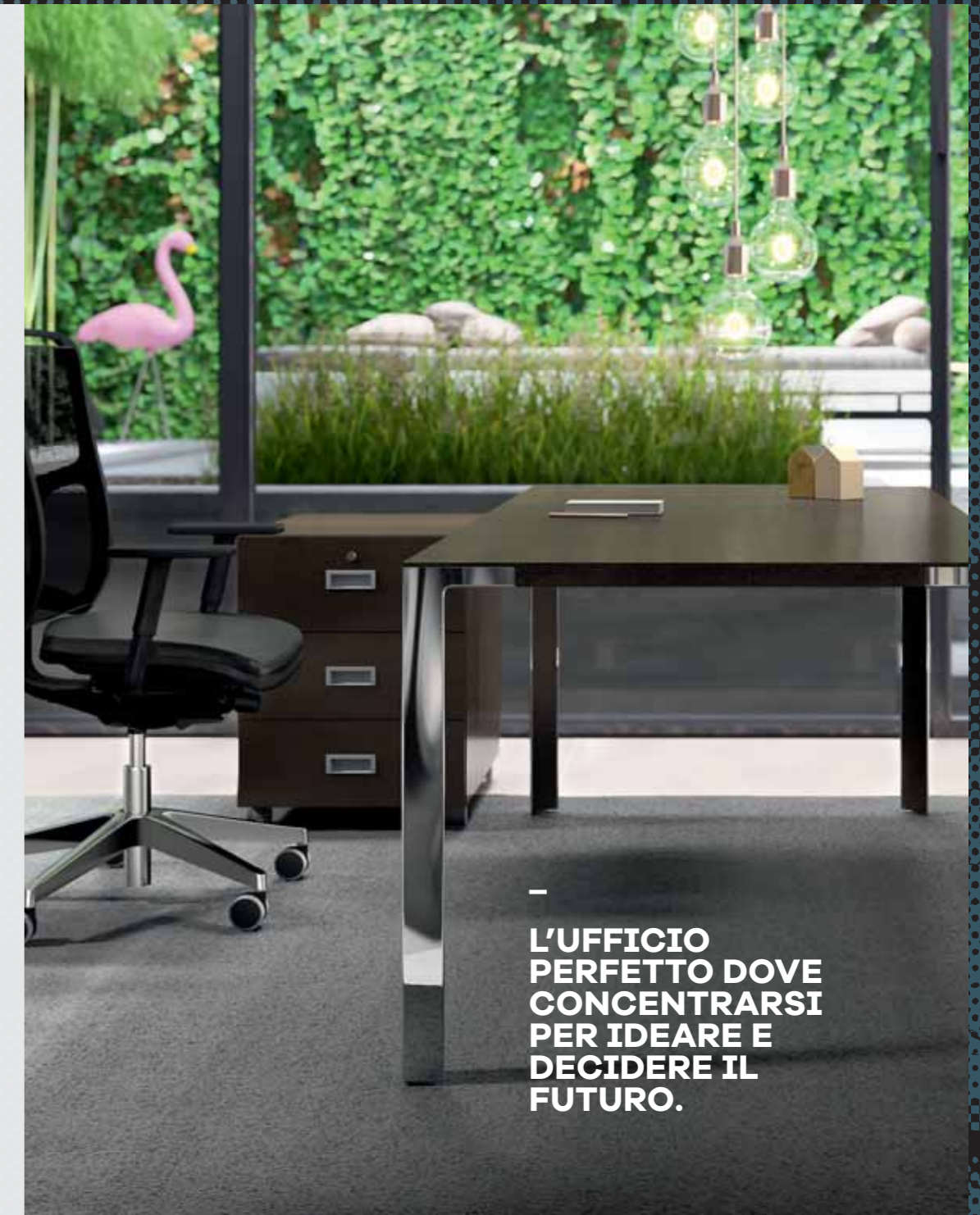

—
L'UFFICIO PERFETTO DOVE CONCENTRASI PER IDEARE E DECIDERE IL FUTURO.

Il manager

sogna la libertà: libertà di scegliere, libertà finanziaria, libertà di comunicare. È un sognatore pragmatico ed è dotato di un'intelligenza visionaria. Ha l'abilità di valutare, in tempi acerbi, le possibilità di realizzazione dei propri progetti.



144

.145





DETTAGLIO
Particolare della gamba Napee cromata.



DETTAGLIO
Inserto in legno coordinato con il top.



Il manager, grande comunicatore e sognatore.

*Il suo mondo ideale
sono i boschi, prati e valli,
anche se nella vita reale
il suo tempo scorre a ritmo
di frenetici appuntamenti.*



nell'immagine:



cm. 42,5 x 53,2 x h.56,5
C8250X
Cassettiera su ruote
in metallo con 3 cassetti

Fin: metal



cm. 41,7 x 54,2 x h.56
C0100X
Cassettiera su ruote
con 3 cassetti



cm. 41,7 x 54,2 x h.56
C0120X
Cassettiera su ruote
con portacartelle

Fin: wood

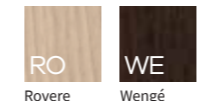

cm. 49,6 x 71,8 x h66
C0300X
Cassettiera direzionale
su ruote con 3 cassetti

Fin: wood

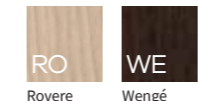



148



Stories



“

FARE DUE COSE ALLA VOLTA EQUIVALE A NON FARNE BENE NESSUNA. IL MULTITASKING È UNA BUGIA. LAVORARE IN UN AMBIENTE CHE FAVORISCE LA DISTRAZIONE LIMITA IN MODO CONSIDEREOLE I RISULTATI. IL POSTO DI LAVORO DEVE ESSERE PROGETTATO PER FAVORIRE LA CONCENTRAZIONE DI CHI LO ABITA.

Franco Comelli ”

MANAGER CEO
ARREDOUFFICIO.COM
www.saloneufficiomilano.com

NAPEE
LA DIREZIONE



cm. 180 x 90 x h.75
S6100P
Scrivanìa 180



cm. 200 x 90 x h.75
S6150P
Scrivanìa 200



cm. 90 x 60 x h.75
S6450P
Allungo scrivania

Fin: wood

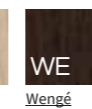
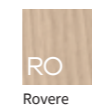

Fin: metal

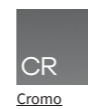

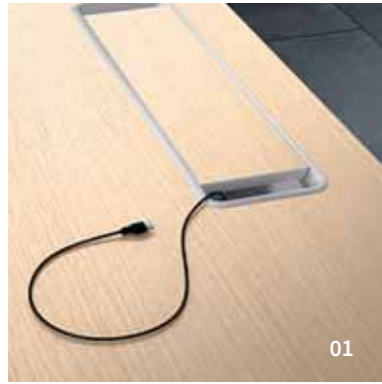

01



02



03

01
cm. 50 x 14 x h.2
E1310X
"LK Top Access"
Fin: cover "LK Top Access"
RO WE
Rovere Wengé

02
cm. 50 x 14 x h.9
E1320X
Kit elettrificazione "LK"
(top access e marsupio)

03
cm. 13,7 x 4 x h.2
E1280X
Cable grip "Flex" (4pz)
Fin: Grigio

04
cm. 50 x 14 x h.9
E1290X
Kit elettrificazione "Flex"
(top access e marsupio)
Fin: NE
Nero

05
cm. 11 x 4 x h.68
E1330X
Vertebra di elettrificazione
Fin: AL BI
Alluminio Bianco

06
cm. 8 x 8 (utile 6 x 4)
K9600X
Passacavi in metallo
Fin: Alluminio

07
C4450X
Porta monitor a pinza (universale)
Fin: Bianco

08
C4440X
Lampada LED da tavolo
Fin: Grigio
7watt, accensione touch a 3 intensità



04



05



06



07

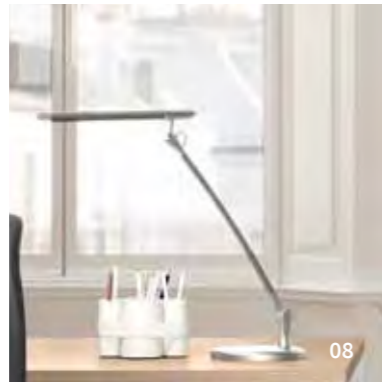

08

Quel venerdì che nacque Napee. In precedenti riunioni si erano valutati diversi progetti ma nessuno convincente. Infinite discussioni e punti di vista divergenti. Ma un venerdì sera di fine aprile, quando il progettista ci mostrò l'ennesimo render della scrivania, fu un attimo: ancora prima che lo spiegasse, tutti i componenti del team capirono, diventammo di colpo allegri e sorridenti, come d'incanto capimmo che quello era il prodotto giusto!!!

AVEVAMO CAPITO CHE STAVA FINALMENTE PER NASCERE LA NUOVA SCRIVANIA DIREZIONALE, IL PRODOTTO CHE TUTTI AVEVAMO IN TESTA MA CHE NON RIUSCIVAMO ANCORA A DEFINIRE NEI SUOI PARTICOLARI.

Ci è apparso subito chiaro che il progetto rispettava le nostre linee guida ed era perfetto per il target che avevamo individuato. A quel punto, mancava solo l'ultimo tassello: il nome. Questo prodotto meritava, secondo noi, di essere chiamato con un nome particolare ed originale. Ricordo che Marco, la mente creativa del gruppo disse:

" IO LA CHIAMEREI NAPEE".

In effetti suonava bene. **Le Napee, personaggi della mitologia greca, erano divinità che rappresentavano la natura.** Presidiavano le valli ed i prati dove esercitavano il loro potere ed erano amanti della solitudine. L'ispirazione del nome rispecchia la nostra concezione di manager

LA NUOVA NAPEE HA TUTTE QUELLE CARATTERISTICHE ESTETICHE CHE VOLEVAMO.

visionario e sognatore. Il design minimal apprezzato da architetti e da clienti attenti all'estetica, le gambe in pregiata finitura cromata con all'interno l'inserito in legno che richiama il piano superiore. Le gambe a specchio abbinata al legno opaco e materico, sono l'elemento forte del prodotto. Sai anche tu quanto conta oggi il tuo

COME TI VESTI, L'AUTO CHE GUIDI, LA CASA DOVE ABITI, SONO COSE CHE CONTANO PER RAFFORZARE LA TUA IMMAGINE, COSI' COME CONTA L'ARREDO DEL TUO UFFICIO.

personal branding. Eccome se conta. Possiamo cercare di trasmettere i nostri valori come professionisti, ma se quello che ci circonda non è in linea con quello che vogliamo comunicare ... difficilmente saremo percepiti come affidabili. Una caratteristica vincente per un leader è quella di essere coerente in tutte le azioni. Ha l'abilità di valutare in tempi acerbi, le possibilità di realizzare i propri progetti. Ora, se ti ritrovi anche tu in linea con queste caratteristiche direi che Napee è proprio la scrivania che fa per te.

L'IMPRENDITORE SOGNA LA LIBERTÀ: LIBERTÀ DI SCEGLIERE, LIBERTÀ FINANZIARIA, LIBERTÀ DI COMUNICARE. E' UN SOGNATORE PRAGMATICO ED È DOTATO DI UNA INTELLIGENZA VISIONARIA.



L'ufficio perfetto dove **concentrarsi** per ideare e decidere il futuro.

STILE E
AUTOREVOLEZZA.

TWIST

La TWIST è ideale per arredare gli uffici di immagine della tua azienda. Acquistare scrivanie, noi lo sappiamo bene, è un "affare" tutt'altro che semplice. Non è sufficiente ricercare funzionalità, o qualità dei materiali.

Il design deve creare uno stile in grado di comunicare la tua personalità a chi ti siede di fronte. Immagino tu abbia tante cose da fare e poco tempo da perdere.

_LA SCRIVANIA DIREZIONALE CHE ESALTA IN OGNI SUA SFUMATURA I NOSTRI VALORI: DESIGN ITALIANO E STILE UNICO CHE RAFFORZANO LA PERSONALITÀ DEL MANAGER.

Considera però che stai per acquistare l'arredo per il luogo in cui passi la maggior parte del tuo tempo. Tieni presente, infatti, che se farai un buon acquisto la scrivania ti terrà compagnia per almeno 8/10 anni. Credimi, se vuoi ottenere il miglior risultato senza perdere tempo o fare scelte sbagliate, devi affidarti ad uno specialista.

TWIST È L'ARREDO PER UFFICIO PER IMPRENDITORI, MANAGER E LIBERI PROFESSIONISTI DI SUCCESSO CHE VOGLIONO TRASMETTERE SIN DA SUBITO IL LORO PERSONAL BRANDING.

Il mio obiettivo è proprio quello di darti utili consigli per individuare

la giusta scrivania. Ritengo la scrivania direzionale un acquisto molto importante.

TWIST: STILE ED AUTOREVOLEZZA. IL MANAGER GIOVANE ED INNOVATIVO HA LA SUA MACCHINA DA LAVORO.

Oggi l'immagine che noi trasmettiamo è alla base del nostro business. Il brand è la percezione che il mercato ha della tua azienda ed anche di te.

Per questo dobbiamo essere attenti ad ogni dettaglio e l'arredo è decisamente uno dei più importanti. Nel tuo ufficio ricevi persone determinanti: clienti, fornitori, collaboratori, istituti finanziari.

_IL DESIGN MINIMAL ED ELEGANTE LA RENDE UNA DELLE LINEE PREFERITE DAI PROFESSIONISTI: ARCHITETTI E PROGETTISTI.

Che percezione avrebbero di te se ti vedessero in un ambiente con mobili inadeguati?

Se sei un professionista di successo devi crearti un ambiente di lavoro che confermi a tutti le competenze e le capacità che si aspettano da te. Ecco per te alcuni utili consigli per acquistare la giusta scrivania per l'ufficio direzionale.

ATTENZIONE:

Se stai cercando la scrivania direzionale più economica disponibile sul mercato, non sei nel posto giusto.

Ma continua a leggere e vedrai che potresti trovare una scrivania di design ad un prezzo molto interessante...

Realizza davvero l'ufficio dei tuoi sogni.

LA STORIA DELLA LINEA TWIST:

Il prodotto è stato progettato dai designer del nostro ufficio RICERCA & SVILUPPO.

Twist nasce nel 2010 e, visto il successo, è stata più volte aggiornata con interventi di restyling sia tecnici che estetici. Il progetto è nato dall'idea di creare una scrivania "unica sul mercato", perfetta per un manager giovane, dinamico e attento alla propria immagine.

La nostra elevata capacità produttiva completamente automatizzata e le economie di scala ci hanno permesso di lanciare sul mercato un prodotto di alto design ad un prezzo incredibile. Quando conoscerai il prezzo rimarrai piacevolmente sorpreso. Ad oggi sono stati arredati oltre mille uffici con la scrivania Twist in 14 differenti paesi.



I PUNTI DI FORZA DELLA SCRIVANIA DIREZIONALE TWIST:
 - È LA SCRIVANIA DIREZIONALE CONSIGLIATA DAGLI ARCHITETTI D'INTERNI.
 - HA UN DESIGN MINIMAL E MODERNO
 - È IL PRODOTTO IDEALE PER UN MANAGER GIOVANE E DINAMICO
 - SEDUTO A QUESTA SCRIVANIA COMUNICHI STILE ED AUTOREVOLEZZA.
 - LE FINITURE DI TENDENZA SI ADATTANO PERFETTAMENTE AL TUO AMBIENTE.



.154

.155

Stories

“

IL PROGETTO DI UNA SCRIVANIA DEVE TENER CONTO DEL REALE UTILIZZO E DEI BENEFICI CHE IL LAVORATORE PUÒ TRARNE.



Umberto Bonoli”

ARCHITETTO
www.studiotecnicoBonoli.com

TWIST
LA DIREZIONE



cm. 192 x 174 x h.73,5
S60301
Scrivanìa 180 in legno con orgadesk



cm. 212 x 174 x h.73,5
S60801
Scrivanìa 200 in legno con orgadesk

top
orgadesk

B	B	RO	WE
R	W	RO	WE
Bianco lucido	Bianco lucido	Rovere	Wengé
Rovere	Wengé	Rovere	Wengé

Fin: metal

NE	BI
NE	BI
Nero	Bianco



L'armonia
 è relax; il disordine è stress.



cm. 180 x 90 x h. 73,5
S60001
 Scrivania 180 legno



cm. 200 x 90 x h. 73,5
S60501
 Scrivania 200 legno

Fin: top



RO
 Rovere



WE
 Wengé



BL
 Bianco
 Lucido

Fin: metal



NE
 Nero



BI
 Bianco

TWIST
 LA DIREZIONE



Stories



“

LA SCRIVANIA È SINONIMO DI SEDENTARIETÀ; INFATTI PER GRAN PARTE DELLA GIORNATA CI OBBLIGA A STARE SEDUTI. INTRODUCI ANCHE TU PICCOLI ACCORGIMENTI PER MIGLIORARE IL TUO STATO DI SALUTE:

- ALTERNA LA POSIZIONE “SEDUTA” CON UNA BREVE CAMMINATA; ABBASSERAI IL LIVELLO DELLA GLICEMIA.
- ALZATI IN PIEDI DURANTE LE ORE LAVORATIVE: QUESTA SEMPLICE PRATICA ATTIVERÀ LA MUSCOLATURA POSTURALE.
- IN POSIZIONE ERETTA, LA CURVATURA NATURALE DELLA COLONNA VERTEBRALE CONSENTIRÀ AL TUO CORPO DI EQUILIBRARE E DISTRIBUIRNE IL PESO.

Luca
Ruggeri ”

CONSULENTE FITNESS
& OFFICE TRAINER

www.officeworkout.eu



.160



.161

**La scrivania
direzionale
rispecchia la
tua personalità.**

*Così come la seduta e tutti
gli elementi di arredo che
compongono il tuo ufficio.*



TWIST
LA DIREZIONE



cm. 180 x 90 x h.73,5
S60101
Scrivania 180 legno
con cassetteria portante



cm. 200 x 90 x h.73,5
S60601
Scrivania 200 legno
con cassetteria portante

	<i>Fin:</i>			
<i>top</i>	B	B	RO	WE
<i>cabinet</i>	R	W	RO	WE
	Bianco lucido Rovere	Bianco lucido Wengé	Rovere Rovere	Wengé Wengé

	<i>Fin: metal</i>	
	NE	BI
	Nero	Bianco



cm. 49,6 x 71,8 x h.66
C0300X
Cassetteria direzionale
su ruote con 3 cassetti

	<i>Fin: wood</i>	
	RO	WE
	Rovere	Wengé



screen 140 x h.31cm
**Frontale in legno per scrivanie (wood)
K5520X**

	<i>Fin: wood</i>		
	RO	WE	BI
	Rovere	Wengé	Bianco



screen 107 x h.31cm
**Frontale in legno per scrivania (wood)
con orgadesk o cassetteria portante
K5540X**

	<i>Fin: wood</i>	
	RO	WE
	Rovere	Wengé



01



02



03

01
cm. 30 x 16+22 x h.22
C2055X
Porta cpu "Skatetower"

Fin:

AL

Alluminio

02
cm. 160+218,5 x 50 x h.61
C0200X
Orgadesk

Fin:

RO WE

Rovere Wengé

Interno:
Trama Nero

03
diam. cm.8 (utile cm.7)
K9700X
Passacavi in metallo
per piani in cristallo

Fin:

Alluminio

04
cm. 11 x 4 x h.68
E1330X
Vertebra di
elettrificazione

Fin:

NE BI

Nero Bianco

05
cm. 13,7 x 4 x h.2
E1280X
Cable grip "Flex" (4pz)

Fin:

Grigio

06
cm. 50 x 14 x h.9
E1290X
Kit elettrificazione "Flex"

Fin:

NE

Nero

07
cm. 8 x 8 (utile 6 x 4)
K9600X
Passacavi in metallo

Fin:

Alluminio

08
cm. 60 x 11
E1065X
Marsupio modulare
in metallo
(in aggancio trave)

Fin:

NE

Nero

09
cm. 50 x 14 x h.2
E1310X
"LK Top Access"

Fin: cover "LK Top Access"

RO WE

Rovere Wengé

10
cm. 50 x 14 x h.9
E1320X
Kit elettrificazione "LK"
(top access e marsupio)

BL

Bianco
Lucido



04



05



06



07



08

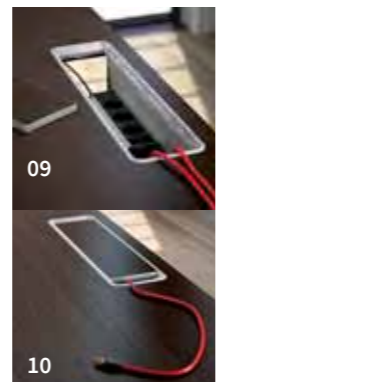

09

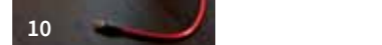

10

Il progetto di nuovi
uffici è l'opportunità
**per ridisegnare
il tuo spazio
personale.**





.164



Il vano segreto ti consente di riporre i tuoi documenti importanti in tutta sicurezza.

Facendo scorrere parte del mobile, grazie al meccanismo di apertura, puoi accedere ad un vano che puoi poi richiudere con una serratura invisibile. Il mobile chiuso nasconde completamente lo spazio di archiviazione SEGRETO.

nell'immagine:



cm. 192 x 174 x h.72
S6530I
Scrivanìa 180 cristallo con orgadesk



cm. 212 x 174 x h.72
S6580I
Scrivanìa 200 cristallo con orgadesk



cm. 180 x 90 x h.72
S6510I
Scrivanìa 180 cristallo con cassettera portante



cm. 200 x 90 x h.72
S6560I
Scrivanìa 200 cristallo con cassettera portante

Fin:

top orgadesk	S	B	S	B
	R	R	W	W
	Bianco smaltato	Blu smaltato	Bianco smaltato	Blu smaltato
	Rovere	Rovere	Wengé	Wengé

Fin: metal

NE	BI
Nero	Bianco

TWIST
ACCESSORI

.165



LK9



Il posto di lavoro **direzionale** consigliato è formato da: scrivania, allungo laterale e cassetiera.



cm. 180 x 90 x h.72
S65001
Scrivania 180 cristallo



cm. 200 x 90 x h.72
S65501
Scrivania 200 cristallo



cm. 90 x 60 x h.72
S69001
Allungo scrivania cristallo

Fin: crystal



SA
Bianco smaltato



BS
Blu smaltato

Fin: metal



NE
Nero



BI
Bianco



Ci hai mai pensato?

L'eleganza non è farsi notare ma farsi ricordare. Un ambiente arredato con cura lascia un segno tangibile sui tuoi ospiti.

TWIST
LA DIREZIONE

cm. 180 x 90 x h.73,5
S60001
Scrivanìa 180 legno

cm. 200 x 90 x h.73,5
S60501
Scrivanìa 200 legno



cm. 90 x 60 x h.73,5
S64001
Allungo scrivania legno

Fin: top

RO
Rovere

WE
Wengé

BL
Bianco Lucido

Fin: metal

BI
Bianco

NE
Nero



Per il manager

la firma su un nuovo contratto è sempre una bellissima emozione ed il sorriso lo testimonia.

nell'immagine:



cm. 42,5 x 53,2 x h.56,5
C8250X
Cassettiera su ruote
in metallo con 3 cassetti

Fin: metal



Alluminio Bianco Nero



cm. 49,6 x 71,8 x h.66
C0300X
Cassettiera direzionale
su ruote con 3 cassetti

Fin: wood

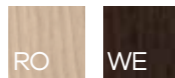

Rovere Wengé



cm. 41,7 x 54,2 x h.56
C0100X
Cassettiera su ruote
con 3 cassetti



cm. 41,7 x 54,2 x h.56
C0120X
Cassettiera su ruote
con portacartelle

Fin: wood

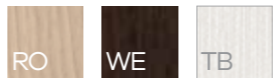

Rovere Wengé Trama Bianco

TWIST
LA DIREZIONE



IL LEADER
CARISMATICO.

GIANO METAL

SCRIVANIA DIREZIONALE GIANO: IL "PORSCHE CARRERA" DI LINE KIT.

L'unicità e l'originalità del prodotto sono la chiave del successo di ogni azienda. Riconosco che il paragone tra il nostro ufficio direzionale e la famosa auto sportiva è un po' forte e ambizioso, ma ci sono delle somiglianze. L'idea di accomunare due elementi così diversi tra loro nasce dal fatto che anche il nostro prodotto, come la Porsche, è stato progettato diversi anni fa ed è ancora una scrivania di successo in termini di apprezzamento del mercato, grazie ad un design ancora attualissimo.

NATURALMENTE, COME LA SUPERCAR, IN TUTTI QUESTI ANNI ANCHE LA NOSTRA SCRIVANIA NON È STATA IMMUNE DA RESTYLING.

Il prodotto è nato nel 1994 ed è stato presentato all'EIMU di Milano nella prima versione con gambe in metallo e top in laminato noce. Nel 1997 è stata presentata la versione con top in cristallo all'ORGATEC di Colonia e nel 1998 è stata aggiunta la versione con gambe in legno. Disegnato dall'architetto Giancarlo Ghirardelli, è un prodotto che, grazie alla sua originalità, ha da sempre caratterizzato

IL PUNTO DI FORZA È CHE "L'UNICITÀ DISTINGUE" E GIANO, COME LA FUORISERIE TEDESCA, DÀ AL MANAGER CHE LA UTILIZZA UN'IMMAGINE DISTINTIVA.

la produzione Line Kit. Il punto di forza è che "l'unicità distingue" e Giano, come la fuoriserie tedesca, dà al manager che la utilizza un'immagine distintiva. Il progetto è nato con linee guida ben precise: creare una struttura portante che equiparasse l'operatore all'ospite. Le due posizioni sono intercambiabili. Da qui il nome Giano, dal mitologico dio romano, il Bifronte. Possiamo oggi affermare che il nostro Ufficio Marketing ha fatto un'ottima scelta. Infatti, l'importante dio mitologico, rappresentato con la doppia faccia, con due volti simili ed entrambi barbuti e dall'aspetto sereno, era considerato il padre dell'umanità. Secondo la leggenda, alla divinità Bicefala era consentito vedere il futuro, senza smettere di guardare al passato. La linea Giano è stata venduta in 26 diversi Paesi di 4 continenti.

OLTRE AL SUCCESSO IN TERMINI DI VENDITA, LA GIANO È LA PIÙ VISTA SUL NOSTRO SITO ED È TRA QUELLE SU CUI RICEVIAMO IL MAGGIOR NUMERO DI RICHIESTE DI INFORMAZIONI.

Probabilmente, gli addetti ai lavori, come rivenditori di arredo, vedono oramai Giano come una linea datata, ma non per le sue caratteristiche tecniche ed estetiche, ma a causa del fattore anagrafico. Il mercato dimostra continuamente che ci sono prodotti che non passano

di moda ed è pieno di esempi di creazioni di successo ancora attualissime, nonostante il trascorrere degli anni. Nel settore delle auto si pensi alla Fiat 500 o alla Mini, ma quanto detto vale anche per altre tipologie di prodotto, la Tolomeo di Artemide, icona del design italiano, la Caffettiera Bialetti, per citarne solo alcuni, da anni al top delle vendite. Questo succede quando il passare del tempo e il successo immutato trasformano un oggetto in un cult e possederlo diventa segno di cultura e distinzione. Oggi migliaia di manager lavorano su una scrivania Giano e anni fa il prodotto è stato scelto dalla rivista Economy di Mondadori per la sua immagine di copertina. La foto ritraeva un giovane manager che lavorava felice sulla scrivania Giano posta sulla sabbia di una spiaggia tropicale. Il successo delle aziende e dei Brand sta nell'unicità e nell'originalità dei loro prodotti e Giano, che ha avuto un ruolo primario nel successo della nostra azienda, è, e sarà ancora a lungo, protagonista nel mercato dei mobili per ufficio.

GIANO METAL: L'UFFICIO PERFETTO PER IL MANAGER, DOVE CONCENTRARI, IDEARE E DECIDERE IL FUTURO DELLA PROPRIA AZIENDA.



Sperimenta

anche tu. Arreda il tuo ufficio in modo originale e non convenzionale. Scegli la scrivania che ti piace. Essere audaci può essere vincente.

.174



.175



cm. 180 x 90 x h.72,5
S5500G
Scrivania 180
cristallo



cm. 200 x 90 x h.72,5
S5510G
Scrivania 200
cristallo



cm. 90 x 60 x h.72,5
S5550G
Allungo scrivania
cristallo

Fin: top

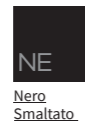
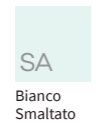

Fin: metal



GIANO METAL
LA DIREZIONE



cm. 180 x 90 x h.72,5
S5600G
Scrivania 180
legno



cm. 200 x 90 x h.72,5
S5610G
Scrivania 200
legno



cm. 90 x 60 x h.72,5
C5650G
Allungo scrivania
legno



cm. 90 x 60 x h.72,5
S5750G
Allungo scrivania
legno



screen cm. 130 x h.27
C5070G
Modesty
panel metallo

Fin: top

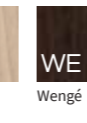
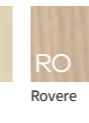
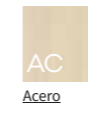

Fin: metal

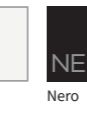

LK9



01
cm. 13,7 x 4 x h.2
E1280X
Cable grip "Flex" (4pz)
Fin:
Grigio

02
cm. 50 x 14 x h.9
E1290X
Kit elettrificazione "Flex"
Fin:
NE
Nero



03
cm. 50 x 14 x h.2
E1310X
"LK Top Access"
Fin:
cover "LK Top Access"
AC **RO**
Acero **Rovere**
WE
Wengé

04
cm. 50 x 14 x h.9
E1320X
Kit elettrificazione "LK"
(top access e marsupio)

05
cm. 11 x 4 x h.68
E1330X Vertebra
di elettrificazione
Fin:
AL **BI**
Alluminio Bianco
NE
Nero

06
cm. 8 x 8 (utile 6 x 4)
K9600X
Passacavi in metallo
Fin:
Alluminio

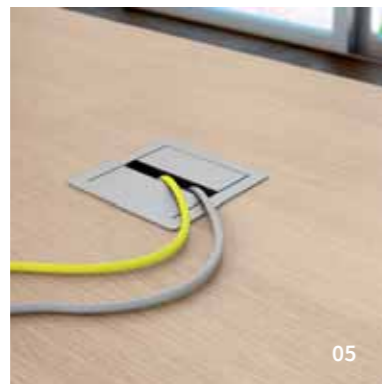

Se sei carismatico

la cosa si ripercuote in ogni lato della tua vita, compreso la scrivania su cui lavori.



L'imprenditore deve pensare in grande: la scrivania direzionale Giano Metal comunica la tua **autorevolezza**.



GIANO METAL
LA DIREZIONE

178



.179



cm. 41,7 x 54,2 x h.56
C0100X
Cassettiera su ruote
con 3 cassetti



cm. 90 x 60 x h.72,5
S5650G
Allungo scrivania
legno

Fin: cassettiera/drawers pedestal

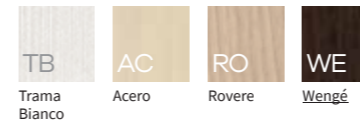

Fin: top

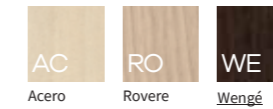

Fin: metal



LK9



01



02



03

01
C4450X
Porta monitor
a pinza (universale)

Fin:
Bianco

02
C4440X
Lampada LED
da tavolo

Fin:
Grigio
Grey

7 watt, accensione touch
a 3 intensità

03
cm. 41,5 x 54,2 x h.54,5
C5100G
Cassettera compatibile
con trave scrivania

Fin: cassettera

- TB Trama Bianco
- TG Trama Grigio
- TN Trama nero



Il manager

di successo sa che esiste un'arte per sbarazzarsi del superfluo e concentrarsi su ciò che è più importante. È semplice, richiede solo il coraggio di avere uno stile diverso dal comune. Questo vale anche quando si progetta il proprio posto di lavoro e quello dei propri collaboratori.

GIANO METAL
LA DIREZIONE





Gli ingredienti fondamentali per creare l'ufficio della direzione sono meno di quanto pensi.

L'importante è scegliere una scrivania che ti distingua.



cm. 180 x 90 x h.72,5
S5600G
Scrivania 180 legno

cm. 200 x 90 x h.72,5
S5610G
Scrivania 200 legno

Fin: top

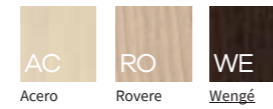

Fin: metal



SEMPLICITÀ
E DECISIONE

GIANO
WOOD

La linea direzionale Giano Wood è un vero e proprio vanto per Line Kit, un prodotto il cui aspetto, lineare e pulito, contribuisce alla funzionalità e alla praticità delle attività di ogni giorno.

Se stai cercando semplicità e concretezza al tempo stesso, se non temi confronti ed il tuo stile è ben definito, chiaro e diretto, Giano Wood è senza dubbio la scrivania direzionale che risponde in pieno alle tue esigenze.

IL TUO UFFICIO MERITA MOLTO, TU MERITI MOLTO E CON GIANO WOOD TRASMETTERAI AI TUOI INTERLOCUTORI LA PROFESSIONALITÀ ED IL RIGORE CHE È PROPRIO DELLA TUA PERSONA.

Un prodotto dalle forme sobrie e classiche, caratterizzato da materiali di prima qualità e rigorosamente Made in Italy. Il design classico, senza fronzoli, è perfetto per te che apprezzi la semplicità, per te che ami avere sempre tutto al posto giusto, per te che badi alla sostanza più che alla forma.

Il legno della scrivania, nelle finiture acero, rovere e wengè, ti accompagnerà per molto tempo nelle tue giornate lavorative. Con Line Kit, infatti, potrai dimenticare di dover cambiare il tuo posto di lavoro:

GIANO WOOD È PER SEMPRE, UNA VOLTA PROVATA NON POTRAI PIÙ FARNE A MENO.

IL RUOLO E LE RESPONSABILITÀ DI UN MANAGER SONO TANTE E DIVERSE; ACCUMULI OGNI GIORNO UN PO' DI STRESS.

Lavorare, tuttavia, dovrebbe essere un piacere e con la scrivania giusta puoi almeno eliminare problemi e fastidi organizzativi.

Giano Wood ti riserva gli spazi adatti, le giuste comodità ed il necessario comfort, facendoti apprezzare ancor più il tuo lavoro.

Prodotta in nobilitato di spessore 35 millimetri,

GIANO WOOD È LA SCRIVANIA GIUSTA PER IL TUO UFFICIO DIREZIONALE,

con le finiture eleganti e le dimensioni adeguate. Dotata di accessori per agevolare il passaggio dei cavi e di una serie di moduli per perfezionare il posto di lavoro, spazi per l'archiviazione, cassettiere e sedute completano al meglio la tua esperienza in ufficio.

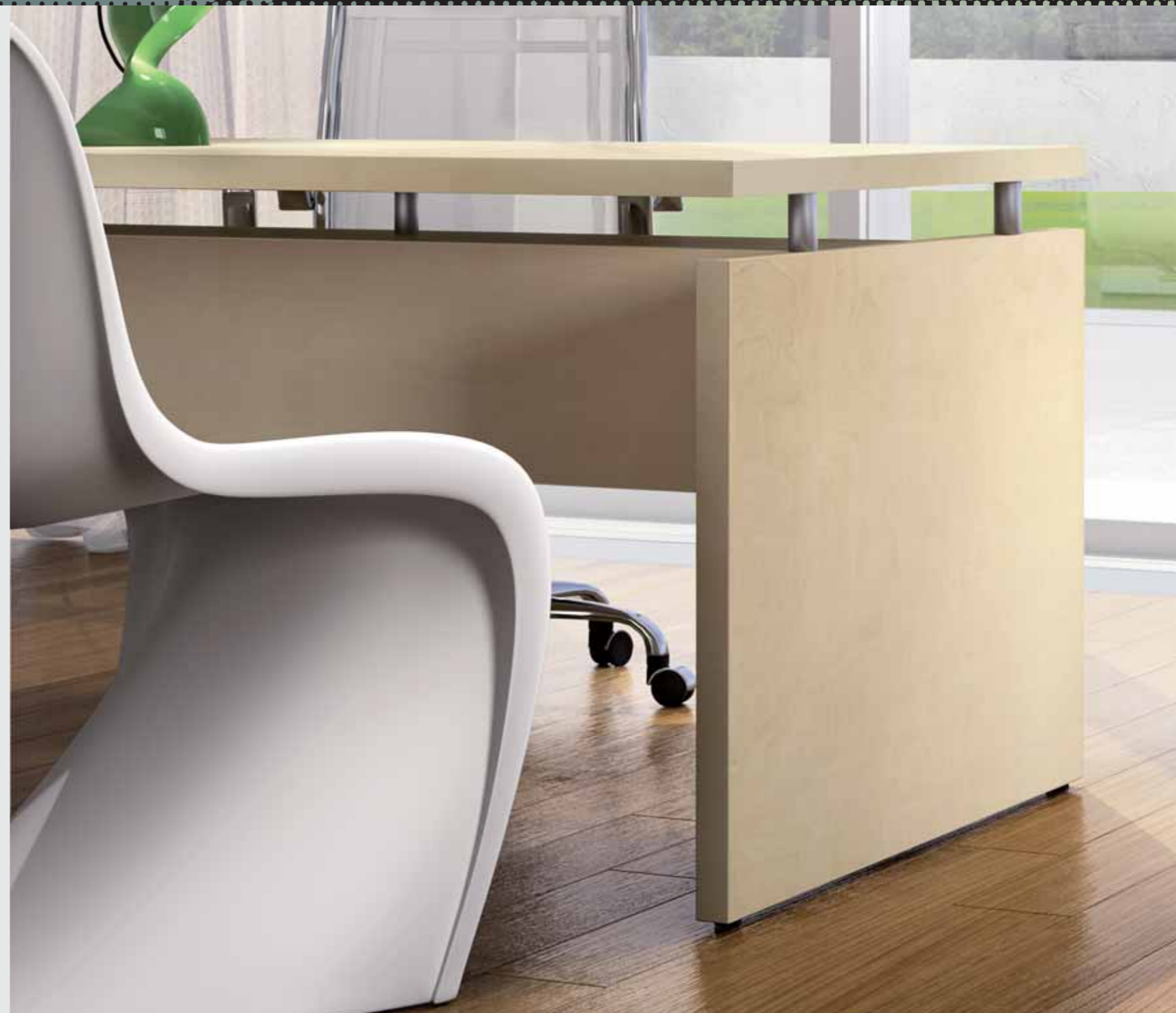

L'arredo direzionale perfetto

rispecchia il modo
di comunicare del manager:
semplice e deciso.





nell'immagine:
cm. 180 x 180 x h.73,5
S5760G
Scrivanìa 180 legno
con allungo



cm. 200 x 180 x h.73,5
S5770G
Scrivanìa 200 legno
con allungo



nell'immagine:
cm. 41,7 x 54,2 x h.56
C0100X
Cassettiera su ruote
con 3 cassetti



cm. 41,7 x 54,2 x h.56
C0120X
Cassettiera su ruote
con portacartelle

Fin:

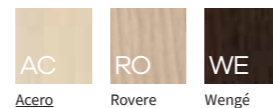

Acero Rovere Wengé

Fin: wood

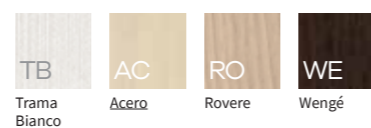

Trama Bianco Acero Rovere Wengé

.188

01

cm. 30 x 16=22 x h.22
C2055X
Porta cpu "Skatetower"

Fin:



Alluminio
Aluminium

02

cm. 43 x 22 x h.50
C2060X
Porta CPU sospeso

Fin:

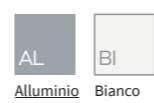

Alluminio Bianco

03

cm. 11 x 4 x h.68
E1330X
Vertebra
di elettrificazione

Fin:



Alluminio Bianco



Nero

04

cm. 8 x 8 (utile 6 x 4)
K9600X
Passacavi in metallo

Fin:



Alluminio
Aluminium

.189





cm. 180 x 90 x h.72,5
S5700G
 Scrivania 180
 in legno



cm. 200 x 90 x h.72,5
S5710G
 Scrivania 200
 in legno



cm. 90 x 60 x h.72,5
S5750G
 Allungo scrivania
 legno

Fin: top



Fin: metal



GIANO wood
 LA DIREZIONE

IL GIUSTO MODO DI ARCHIVIARE.

- SUPERFLAT
- FLAT
- MINIFLAT
- SLIDINGFLAT
- BOISERIE
- LIBRERIE

Individuato il posto di lavoro dove svolgere le attività quotidiane, ti rimane un altro importante aspetto da curare, ovvero quello legato all'archiviazione.

Non si tratta di una scelta secondaria, da un'attenta valutazione, infatti, nasce una risposta concreta ad un'esigenza di tutti i giorni: archiviare in maniera oculata e funzionale, per evitare di perder tempo nella successiva ricerca e consultazione. Scopriamo

REGOLA NUMERO 1: LIBERATI DAL DISORDINE E RIPONI TUTTO SU COMODI RIPIANI. SCEGLI LA MODULARITÀ E CALCOLA IL GIUSTO NUMERO DI CONTENITORI.

quindi le diverse tipologie di armadi e librerie proposte da Line Kit, che progetta e realizza questa tipologia di prodotti per una miglior organizzazione del tuo ufficio. I modelli di librerie, armadi, boiserie, classificatori, cassettiere, ecc., sono molteplici e rispondono a tutte le necessità che si presentano in un ufficio.

I CONTENITORI A GIORNO SONO UTILI PER AVERE I TUOI DOX SEMPRE A PORTATA DI MANO.

Riteniamo che il giusto approccio per risolvere il problema dell'archiviazione sia, prima di tutto, individuare i documenti di consultazione quotidiana, settimanale, annuale.

Questo ti darà indicazioni sui moduli necessari per ogni sezione e sulla distanza ottimale dal tuo posto di lavoro.

ELIMINA IL DISORDINE = DIMINUISCI LO STRESS.

Dovrai quindi adottare contenitori appropriati, sufficienti e adatti a gestire la modalità di consultazione propria del tuo lavoro. Per le pratiche quotidiane, dovranno essere posizionati vicino alla scrivania per un recupero veloce. Per la contabilità sopra i 5 anni, ben ordinata e protetta dalla polvere, potranno anche essere posizionati in uno spazio-archivio distante dalla postazione usuale.

I NOSTRI CONTENITORI SONO STATI PENSATI E PROGETTATI PER RESISTERE 365 GIORNI ALL'ANNO. MATERIALI CON SPESSORI CHE RENDONO IL PRODOTTO RESISTENTE E ADATTO A SOPPORTARE PESI IMPORTANTI.

Il tipo di documenti determinerà la tipologia di contenitore (dox, faldoni, hard-disk, fascicoli, libri, cataloghi, ecc.).

Affidarsi agli esperti di Line Kit, in ogni caso, è la via giusta per fare acquisti validi e durevoli nel tempo!



I contenitori nascono per facilitare il lavoro dei tuoi impiegati. Spesso occorre recuperare documenti relativi a pratiche archiviate, un giorno, un mese o un anno prima; quando il lavoro è molto dinamico e l'efficienza richiesta è massima servono spazi organizzati in modo razionale. I contenitori sono realizzati in pannelli in nobilitato, si adattano perfettamente al resto del mobilio, nel caso sia necessario possono essere utilizzati anche a centro stanza.

Gli armadi direzionali rappresentano il top per te che dirigi l'organizzazione, per archiviare e conservare i documenti che richiedono un ordine e una riservatezza particolare. Progettati con un design ricercato e realizzati con materiali di prima qualità, gli armadi direzionali contribuiscono a conferire eleganza e personalità al tuo ufficio, mantenendo intatta la funzionalità.

Per ambienti poco spaziosi o addirittura corridoi, dove aprire l'armadio può causare intralcio, Line Kit ha pensato ad una linea con ante scorrevoli. Dotati di ruote per un'apertura più agevole delle ante e maniglie verticali in alluminio, questi armadi possono essere attrezzati con classificatori estraibili.

Arricchire il tuo ufficio con testi, riviste, pubblicazioni, attinenti alla tua attività rinforza positivamente l'idea che gli altri si devono fare di te: un professionista autorevole e competente. Mostrare il proprio background migliora la percezione positiva del cliente. Line Kit ti riserva librerie e boiserie ad hoc, le dimensioni e i materiali li sceglierai in base alle tue esigenze.

Contenitori Superflat sono adatti alle aree più importanti della tua azienda: l'ufficio della direzione, la sala riunioni e la reception.



Struttura trama grigio, ante, top e fianchi in finitura.
Serratura di serie sulle ante legno.
Utilizzabile a centro stanza.

Fin: top, fianchi e ante/ top, sides and doors

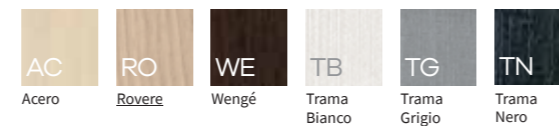

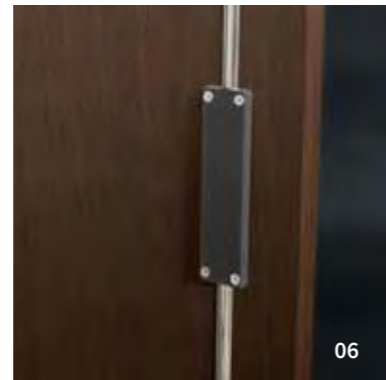
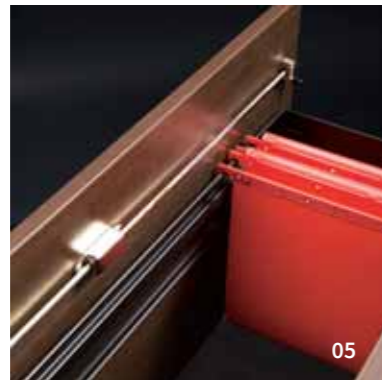
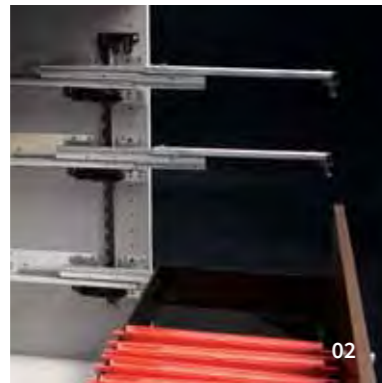
**01****CLASSIFICATORE
ESTRAIBILE
PER CONTENITORI:**

- capacità n.60 cartelle da cm. 33 (riempimento cm.1);
- sistema antiribaltamento opzionale;
- serratura opzionale mappabile a richiesta.

02**PARTICOLARE DI UN SET
DI GUIDE AD ESTRAZIONE
TOTALE CON SISTEMA
ANTIRIBALTAMENTO
ACCIDENTALE.****03****TELAIO PORTACARTELLE
PER CONTENITORE CON ANTE**

- capacità n.60 cartelle da cm. 33 (riempimento cm. 1).

04**CASSETTO IN METALLO
PER CONTENITORI:**

- estrazione totale;
- portata kg 50;
- sistema antiribaltamento opzionale;
- serratura opzionale simultanea mappabile a richiesta.

05**SERRATURA OPZIONALE
PER CLASSIFICATORE
AD ASTA ROTANTE
A DOPPIO AGGANCIO:**

- mappabile a richiesta.

06**PARTICOLARE SERRATURA AD
ASTA PIATTA PER BLOCCAGGIO
"ALTO-BASSO" DELLE ANTE ALTE:**

- PARAPOLVERE.

**SERRATURA OPZIONALE AD ASTA
PIATTA PER "ALTO-BASSO"
DELLE ANTE ALTE:**

- PARAPOLVERE.

07**APPENDIABITI ESTRAIBILE
OPZIONALE PER FISSAGGIO
AL TOP O AL RIPIANO.**

Con i contenitori con ante è facile nascondere ciò che è riservato o che non deve essere visibile. L'ufficio deve essere organizzato con cura per aumentare benessere e produttività. Il contenitore con ante in vetro per mostrare i tuoi oggetti più belli tenendoli al riparo dalla polvere.

SUPERFLAT
L'ARCHIVIAZIONE

h 86,3**Contenitori**

Profondità cm 40,1
Modulo cm 90/45



M2002X

M2004X

M2006X

M2009X

h 127,9**Contenitori**

Profondità cm 40,1
Modulo cm 90/45



M2102X

M2104X

M2111X

M2113X

M2126X

h 211,1**Contenitori**

Profondità cm 40,1
Modulo cm 90/45



M2241X

M2243X

M2242X

M2244X

M2246X

M2249X



M2221X

M2223X

M2231X

M2233X

M2236X

M2239X

Fin: top, fianchi e ante/ top, sides and doors

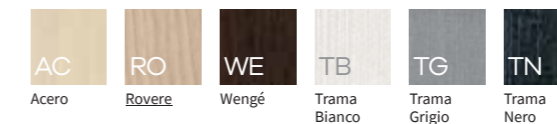

**Contenitori Flat:
l'imbarazzo della scelta.**

*Puoi combinare elementi diversi
e creare la soluzione perfetta.
I contenitori operativi Flat hanno
una modularità straordinaria
e li puoi collocare in qualsiasi ufficio
compreso l'archivio o a centro stanza.*



Contenitori con struttura
trama grigio ante e top in finitura.
Utilizzabile a centro stanza.

Fin: top e ante/ top and doors



Fin: structure

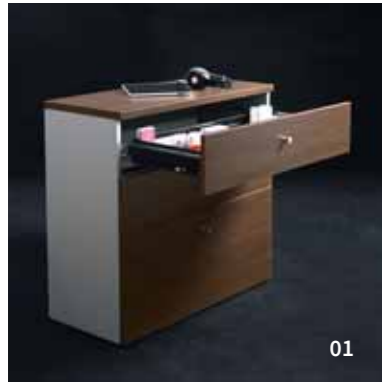

01



02

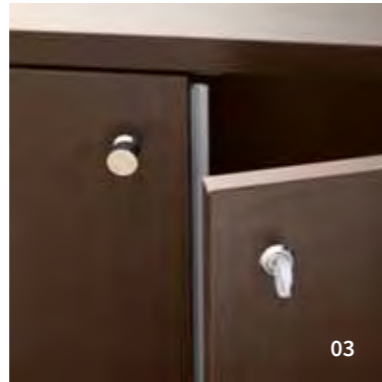

03



04

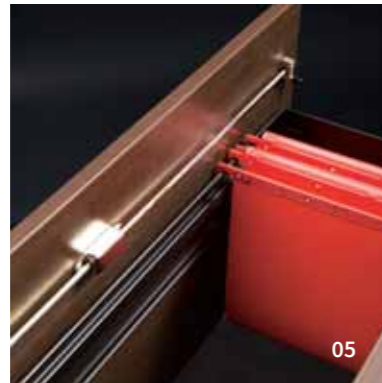

05

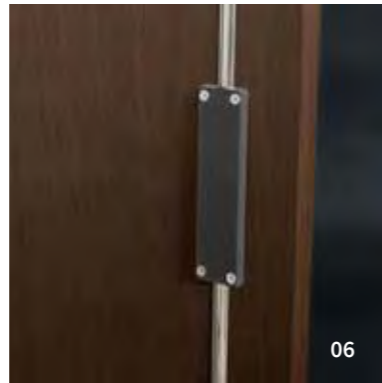

06

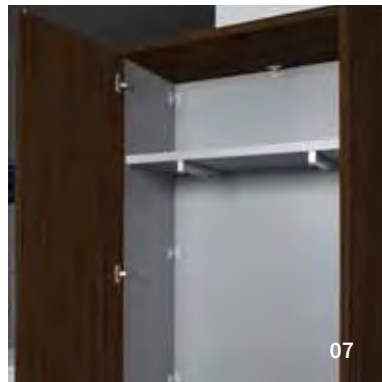

07

FLAT
L'ARCHIVIAZIONE

Armadi multifunzionali e soluzioni versatili

per lavorare in modo più efficiente
senza cambiare le proprie abitudini.
Quando tutti gli impiegati possono
prendere agevolmente i documenti,
il lavoro diventa agevole, produttivo
e senza stress.



.200

01

CASSETTO IN METALLO PER CONTENITORI:

- Estrazione totale;
- Portata kg 50;
- Sistema antiribaltamento opzionale;
- Serratura opzionale simultanea mappabile a richiesta.

02

TELAIO PORTACARTELLE PER CONTENITORE CON ANTE:

- capacità n.60 cartelle da cm. 33 (riempimento cm. 1).

03

SERRATURA OPZIONABILE PER ANTE (SOSTITUISCE MANIGLIA):

- MAPPABILE A RICHIESTA;
- PARAPOLVERE.

04

CLASSIFICATORE ESTRAIBILE PER CONTENITORI:

- Disponibile anche in versione "dietro-anta";
- Capacità n.60 cartelle da cm. 33 (riempimento cm.1);
- Sistema antiribaltamento opzionale;
- Serratura opzionale mappabile a richiesta.

05

SERRATURA OPZIONABILE PER CLASSIFICATORE AD ASTA ROTANTE

- A DOPPIO AGGANCIO:
- MAPPABILE A RICHIESTA.
- MAPPABILE A RICHIESTA.

06

- SERRATURA OPZIONALE
AD ASTA PIATTA PER ANTE ALTE:
- PARAPOLVERE.

07

- APPENDIABITI ESTRAIBILE
OPZIONALE PER FISSAGGIO
AL TOP O AL RIPIANO.

.201

h 87,7

Contentori

Cabinets

- Profondità cm 40,1
- Modulo cm 90/45
- Depth cm 40,1
- Module cm 90/45



M1001X M1003X M1002X M1004X M1006X M1008X M1009X

h 129,3

Contentori

Cabinets

- Profondità cm 40,1
- Modulo cm 90/45
- Depth cm 40,1
- Module cm 90/45



M1101X M1103X M1102X M1104X M1111X M1113X M1116X M1118X M1126X M1128X

h 212,5

Contentori

Cabinets

- Profondità cm 40,1
- Modulo cm 90/45
- Depth cm 40,1
- Module cm 90/45



M1201X M1203X M1211X M1213X M1216X M1218X M1219X M1231X M1233X M1236X



M1238X M1239X M1241X M1243X M1242X M1244X M1246X M1248X M1249X

Fin: top e ante/ top and doors



Fin: structure

LK9

La versatilità dei contenitori è un grande valore.

L'ampia disponibilità di misure ti permette di soddisfare tutte le tue esigenze di archiviazione quotidiana e storica.



Contenitori h.170 cm, profondità 35 cm (utile 31), modulo 80, per contenere 36 dox (dorso 8). Struttura e ripiani in colore bianco.



cm. 80 x 35 x h.170
M1601X
Contenitore a giorno



cm. 80 x 35 x h.170
M1641X
Contenitore con ante

Contenitori h.86 cm, profondità 35 cm (utile 31), modulo 80, per contenere 18 dox (dorso 8). Struttura, ante e ripiano in colore bianco.



cm. 80 x 35 x h.86
M1650XBIBI
Contenitore basso con ante

Libreria Cross profondità cm 37 per utilizzo anche centro stanza mediante schienale di finitura con colore in contrasto (nero per libreria bianca e bianco per libreria nera).



cm.183 x 37,4 x h.79,1
M610X
Libreria Cross



cm.183 x 37,4 x h.79,1
M620X
Libreria Cross schienale di finitura

Contenitori ad ante scorrevoli con struttura trama grigio, top e ante in finitura. Utilizzabile a centro stanza.



cm. 179,2 x 45,4 x h.87,7
M1500X
Contenitore con ante scorrevoli



cm. 179,2 x 45,4 x h.212,5
M1510X
Contenitore con ante scorrevoli

Fin: doors



RO
Rovere

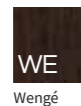

WE
Wengé



BI
Bianco

Fin: structure



BI
Bianco

Fin: doors



BI
Bianco

Fin: structure



BI
Bianco

CROSS
L'ARCHIVIAZIONE

Fin: cross

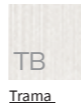

TB
Trama Bianco

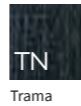

TN
Trama Nero

SLIDINGFLAT
L'ARCHIVIAZIONE

Fin: top and doors



AC
Acciaio

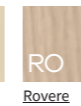

RO
Rovere

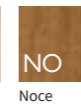

NO
Noce

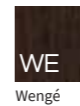

WE
Wengé



GR
Grigio

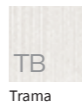

TB
Trama Bianco



TG
Trama Grigio

Fin: structure



TG
Trama Grigio

MINIFLAT
L'ARCHIVIAZIONE

Chi non ha mai perso tempo a cercare una pratica?

Per questo abbiamo progettato una serie di contenitori e cassettiere per eliminare caos ed avere ordine sul posto di lavoro.



Libreria modulare a fissaggio parete, profondità cm 30.



cm.110 x 30 x h.205,8 M680X Boiserie	cm.160 x 30 x h.205,8 M683X Boiserie	cm.190 x 30 x h.205,8 M685X Boiserie	cm.240 x 30 x h.205,8 M688X Boiserie	cm.270 x 30 x h.205,8 M690X Boiserie	cm.320 x 30 x h.205,8 M693X Boiserie
---	---	---	---	---	---

Libreria profondità cm 34 disponibile anche con anta scorrevole in cristallo satinato.



cm.179 x 34 x h.142,5 M550X Libreria	cm.179 x 37 x h.144,3 M560X Libreria con anta vetro scorrevole	cm.134,2 x 34 x h.187 M570X Libreria
---	---	---

Fin: structure

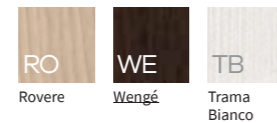

Fin: shelves



BOISERIE
L'ARCHIVIAZIONE

LIBRERIE
L'ARCHIVIAZIONE

Fin:

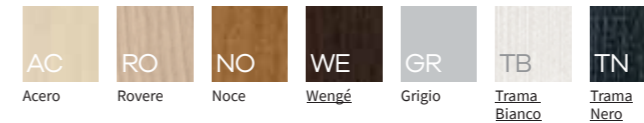

L'IMMAGINE
DELL'ACCOGLIENZA

Avant: il nuovo modo, tutto made in Italy, di intendere la scrivania per reception.
Line Kit forte di un'esperienza pluriennale nell'arredamento da ufficio, ha deciso di progettare e realizzare la scrivania da reception per eccellenza: AVANT.
Perché nasce ed in che modo? Il prodotto made in Italy di casa Line Kit è la risposta concreta ad una semplice domanda:

È IL GIUSTO POSTO DI LAVORO PER CHI SVOLGE UN'ATTIVITÀ OPERATIVA E SOPRATTUTTO HA LA RESPONSABILITÀ DI ACCOGLIERE GLI OSPITI.

quali sono le caratteristiche indispensabili per una scrivania che viene utilizzata in una reception? La nostra scrivania per reception AVANT risponde in maniera funzionale a queste necessità: IMMAGINE: è la reception dal design italiano consigliata dagli architetti.

**AVANT L'IMMAGINE
DELL'ACCOGLIENZA.**

ACCOGLIENZA: è la reception per chi vuole ricevere gli ospiti in modo "Speciale".
OPERATIVITÀ: è la reception per accogliere e per svolgere al meglio tutte le attività quotidiane.
MODULARITÀ: è la reception che puoi comporre a seconda delle tue esigenze.

Rendere realtà tante idee concettuali non è stato naturalmente facile, perché in Line Kit nulla viene lasciato al caso, ed è questo che rende il nostro prodotto diverso da tutti gli altri. Per essere sicuri di proseguire nella direzione giusta, in fase di progettazione abbiamo tenuto diversi meeting con clienti titolari di aziende e studi professionali, come anche receptionist e collaboratori. Le loro esperienze di lavoro quotidiano sono state per noi utili contributi per capire quale valore aggiunto dare alla nostra scrivania per reception e, soprattutto, in che modo trasferirlo.

LA PRIMA IMPRESSIONE È DETERMINANTE: PER QUESTO LA RECEPTION DEVE RIFLETTERE L'IMMAGINE AZIENDALE.

Così prende vita e si materializza AVANT, impeccabile tanto nel design quanto negli spazi, tanto nella forma quanto nella sostanza: il piano di lavoro ideale per qualsiasi receptionist che ha avuto in passato a che fare con documenti conservati in maniera confusionaria, disordine diffuso ed una pessima organizzazione delle attività. Tutto questo, che si traduceva in una minore qualità del lavoro, oggi è superato grazie ad un prodotto innovativo, pensato su misura per la reception della tua azienda.





AVANT
LA RECEPTION



Modulo angolare wood

B4450A
160 x 160 x h.110
B4455A
160 x 200 x h.110
B4460A
180 x 160 x h.110
B4465A
180 x 200 x h.110
B4470A
200 x 160 x h.110
B4475A
200 x 200 x h.110



Modulo estensione lineare wood

B4600A
120 x 79 x h.110
B4610A
140 x 79 x h.110
B4620A
160 x 79 x h.110



Modulo estensione angolare wood

B4650A
160 x 160 x h.110
B4655A
160 x 200 x h.110
B4660A
180 x 160 x h.110
B4665A
180 x 200 x h.110
B4670A
200 x 160 x h.110
B4675A
200 x 200 x h.110

Fin: top / banner

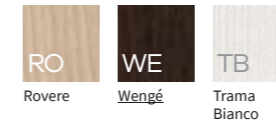

Fin: desk top

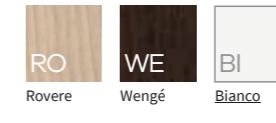

Fin: front



Fin: metal



Stories



LAVORARE NON È UNA CORSA CONTRO IL TEMPO. QUANDO NEL TUO POSTO TUTTO È A PORTATA DI MANO HAI PIÙ MOMENTI PER ALZARTI DALLA SCRIVANIA. UN BREAK ED UNA BREVE PASSEGGIATA SONO UTILI ALLA TUA SALUTE.

Lucrezia Frenquellucci

IMPIEGATA COMMERCIALE

.210

.211





01



02

.212

01

cm. 43 x 22 x h.50
C2060X
Porta CPU sospeso

Fin:



Alluminio

Bianco

02

cm. 30 x 16=22 x h.22
C2055X
Porta cpu "Skatetower"

Fin:



Alluminio



**LA CORSA
DI 8 CM DEL TOP
SCORREVOLE
CONSENTE UN COMODO
ACCESSO ALLE
ATTREZZATURE
SOTTOPIANO.**

AVANT
LA RECEPTION

nell'immagine:



**Modulo lineare
wood**

B4400A
120 x 79 x h.110
B4410A
140 x 79 x h.110
B4420A
160 x 79 x h.110



.213



**Se vuoi
il massimo
effetto**

*dal design della
reception Avant
inserisci le barre
luminose a led*



LK9

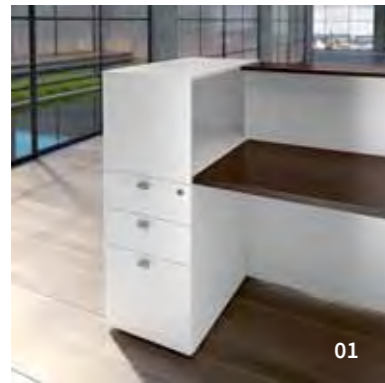

01



02

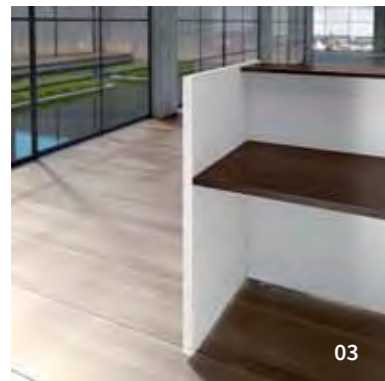

03



01

cm. 80 x 41,7 x h.111
C1074A
Archiviazione
con 3 cassetti e Towerdox

Fin:

TB

Trama Bianco

02

cm. 80 x 41,7 x h.111
C1078A
Archiviazione
con anta e Towerdox

Fin:

TB

Trama Bianco

03

cm. 79,6 x 4 x h.111
C0150A
Pannello di chiusura
40mm

Fin:

TB

Trama Bianco

cm. 79,6 x 2,8 x h.111
C0160A
Pannello di chiusura
28mm

Reception Avant: non solo design.

La linea è dotata di elementi versatili che danno la possibilità di organizzare perfettamente l'area accoglienza, fornendoti tutto quanto il necessario per l'attività operativa, come gli elementi di archiviazione, i cassetti ed i contenitori per Dox.

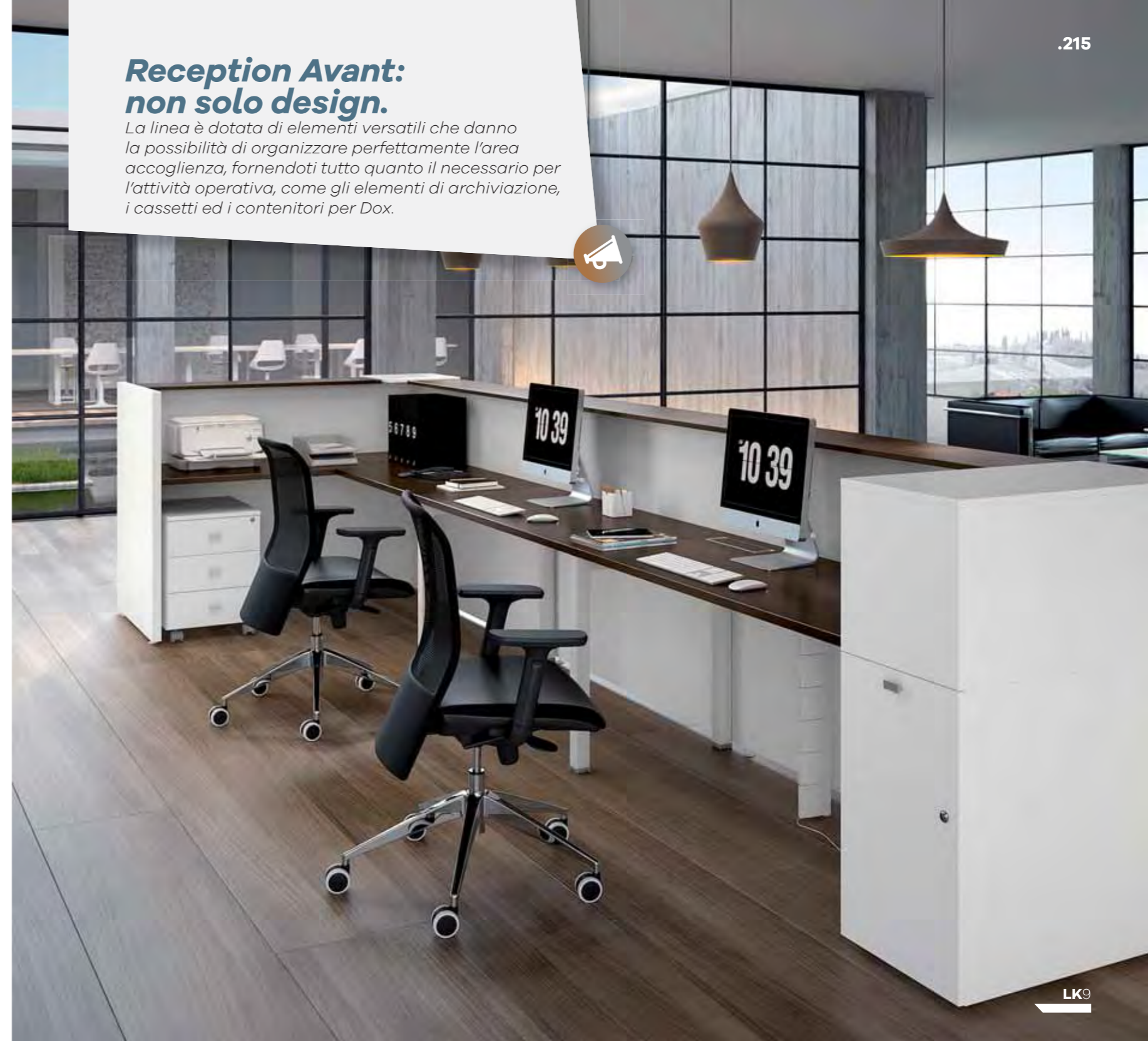

nell'immagine:



cm. 41,7 x 54,2 x h.56
C0100X
Cassettiera su ruote
con 3 cassetti



cm. 41,7 x 54,2 x h.56
C0120X
Cassettiera su ruote
con portacartelle

Fin: wood



RO
Rovere



WE
Wengé



TB
Trama
Bianco



cm. 42,5 x 53,2 x h.56,5
C8250X
Cassettiera su ruote
in metallo con 3 cassetti

Fin: metal



AL
Alluminio



BI
Bianco

Avant.

L'area reception deve essere perfetta e mai in disordine. L'arredo deve permettere che ogni cosa sia nel posto giusto.



.216

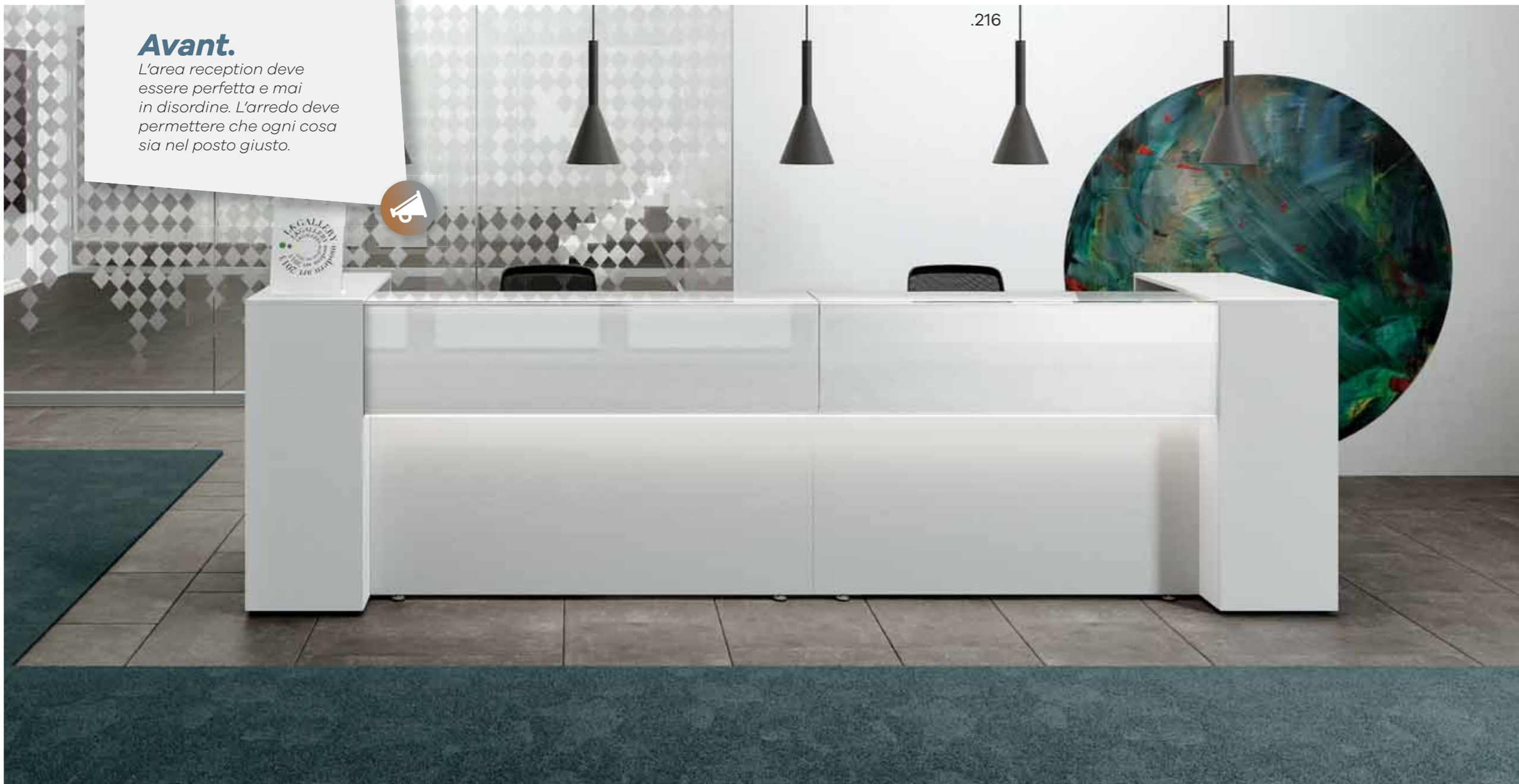

.217



AVANT
LA RECEPTION



B4300A
120 x 79 x h.110
B4310A
140 x 79 x h.110
B4320A
160 x 79 x h.110

Modulo lineare
crystal



B4500A
120 x 79 x h.110
B4510A
140 x 79 x h.110
B4520A
160 x 79 x h.110

Modulo estensione
lineare crystal

Fin: crystal top/ banner

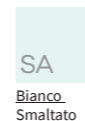

Fin: desk top

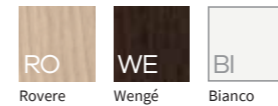

Fin: front

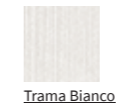

Fin: metal





.218

01
cm. 11 x 4 x h.68
E1330X
Vertebra di elettrificazione

Fin:
AL BI
Alluminio Bianco

02
cm. 60 x 17 x h.5
E1060X
Marsupio modulare

Fin:
NE
Nero

03
cm. 13,7 x 4 x h.2
E1280X
Cable grip "Flex" (4pz)

Fin:
Grigio

04
cm. 50 x 14 x h.9
E1290X
Kit elettrificazione "Flex"

Fin: Vassoio/Holder/Plateau

Fin:
NE
Nero

05
cm. 50 x 14 x h.2
E1310X
"LK Top Access"

06

cm. 50 x 14 x h.9
E1320X
Kit elettrificazione "LK"
(top access e marsupio)

Fin: cover "LK Top Access"
RO WE
Rovere Wengé
BI
Bianco

Avant è dotato del piano scorrevole di serie per facilitare il passaggio dei cavi e l'accesso alle multiprese.

Se aggiungi il marsupio il posto di lavoro sarà libero da qualsiasi ingombro.





AVANT
LA RECEPTION



Modulo lineare
wood

B4400A
120 x 79 x h.110
B4410A
140 x 79 x h.110
B4420A
160 x 79 x h.110



Modulo estensione
lineare wood

B4600A
120 x 79 x h.110
B4610A
140 x 79 x h.110
B4620A
160 x 79 x h.110

Fin: top / banner

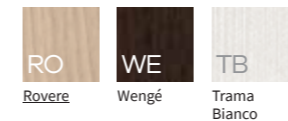

Fin: desk top

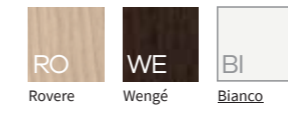

Fin: front

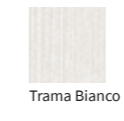

Fin: metal





01



02

01

E1350 58 x 1,8 x 0,7
E1360 78 x 1,8 x 0,7
Barra luminosa a led 14,4 W/ml
12V (bianco natural 4000 °K)

02

E1370X
Alimentatore 25w 12/230v AC/DC
con interruttore a pulsante
(alimentazione per 1 o 2 barre)



Con il sistema modulare Avant puoi creare la reception dei tuoi sogni.

Lineare o angolare, parti dagli elementi base ed aggiungi i moduli e gli accessori per arredare nel modo più funzionale lo spazio a tua disposizione.



Modulo angolare crystal

- B4350A**
160 x 160 x h.110
- B4355A**
160 x 200 x h.110
- B4360A**
180 x 160 x h.110
- B4365A**
180 x 200 x h.110
- B4370A**
200 x 160 x h.110
- B4375A**
200 x 200 x h.110

Fin: crystal top/ banner

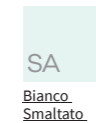

Fin: desk top

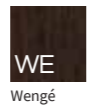
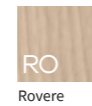

Fin: front

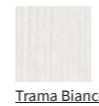

Fin: metal



Con qualche idea brillante e con tutte le combinazioni offerte dalla reception LINUX diventa facile sviluppare il progetto dei tuoi uffici.

Puoi ottenere un grande effetto estetico ed allo stesso tempo avere uno spazio di lavoro funzionale ed organizzato.



Reception L1

- B029L**
80 x 106 x h.105
- B020L**
120 x 106 x h.105
- B021L**
140 x 106 x h.105
- B022L**
160 x 106 x h.105
- B023L**
180 x 106 x h.105



B025L
111 x 111 x h.105



Reception L1
raccordo a 90°

Fin: upper top and desk

- AC
Acero
- NO
Noce
- GR
Grigio

Fin: front

- Trama
Grigio

Fin: metal

- Alluminio

80x106 | 120x106 | 140x106 | 160x106 | 180x106 | 111x111 (90°)
Piano di lavoro: h cm. 72 profondità cm. 80
top reception: h cm. 105 profondità cm. 33/40.
Piani di lavoro e tops reception in melaminico sp.28 mm.;
finiture: acero, grigio, noce.



LINUX
LA RECEPTION



.226

Stories

“

*L'INIZIO DELLA GIORNATA
LAVORATIVA È UN
MOMENTO DIFFICILE,
SPECIALMENTE IL LUNEDÌ.
UN AMBIENTE
ACCOGLIENTE
ED UN POSTO DI LAVORO
ADATTO ALLE TUE
ESIGENZE, TI AIUTA
AD INIZIARE LA GIORNATA
CON IL PIEDE GIUSTO.*

**Lucrezia
Frenquellucci**”

IMPIEGATA COMMERCIALE

.227



LK9



LA RIUNIONE PERFETTA

IL POSTO GIUSTO PER MOLTE OCCASIONI.

La sala riunioni è il luogo in cui nascono e si consolidano le relazioni professionali: si accolgono i clienti, si incontrano i vertici aziendali, si firmano i contratti e si festeggiano i successi.

CONOSCI IN AZIENDA UN LUOGO PIÙ DECISIVO?

La "stanza dei bottoni" della tua azienda è una delle cose importantissime quali devi dedicare tempo e attenzione. Una meticolosa pianificazione ti permetterà di predisporre un ambiente che sarà in grado di rispondere alle diverse esigenze che si presenteranno nelle molteplici occasioni.

Un primo aiuto te lo diamo noi, consigliandoti di leggere la guida a pag 016 di questo catalogo: "SCRIVANIE RIUNIONE": una serie di utilissimi spunti per affrontare correttamente il progetto ed iniziare ad immaginarti il luogo dove vivrai i momenti più importanti della tua vita professionale.

DOPO AVER LETTO LA NOSTRA GUIDA ED AVER INDIVIDUATO LE CARATTERISTICHE CHE RISPONDONO ALLE TUE ESIGENZE,

sfoglia la "parte meeting" del catalogo per individuare qual è il tavolo giusto per il tuo ufficio.

COME PUOI VEDERE NELLA GUIDA I CONSIGLI SONO TANTI, QUI TI INDICO I PUNTI SALIENTI CHE DEVI ASSOLUTAMENTE TENERE IN CONSIDERAZIONE:

1 TIPOLOGIA DI SALA RIUNIONI

In base alle riunioni che organizzi ed alla tipologia dei tuoi ospiti dovrai creare un luogo dove tutti si sentano a proprio agio.

2 DIMENSIONE DELLA STANZA

Il tavolo dovrà essere della giusta dimensione rispetto alla stanza, tenendo presente il numero delle persone che normalmente partecipano alle tue riunioni.

3 STRUMENTAZIONI DI LAVORO

Attenzione! Se utilizzi strumenti particolari come: schermi, microfoni, monitor, telecamere, devi prevederne la posizione.

4 FLESSIBILITÀ DELLA SALA

Le tue riunioni sono standard oppure hai bisogno di un arredo riconfigurabile velocemente a seconda dell'occasione? Il "come" organizzi le riunioni è un aspetto non trascurabile.

5 IL COMFORT NON È UN OPTIONAL

Lo abbiamo già detto più volte, nella sala riunioni a volte si decidono le sorti della tua azienda, chi momentaneamente la occupa deve godere del massimo comfort possibile. Uno stato generale positivo aiuta a concludere più facilmente accordi importanti.

Ora scegli il tuo nuovo tavolo riunioni tra quelli prodotti da Line Kit: piani in legno in varie finiture o cristallo, strutture in metallo o legno, forme rettangolari, quadrate, rotonde o ovali.



NON ESISTE LA MIGLIORE SOLUZIONE, TROVA QUELLA GIUSTA PER LA TUA AZIENDA.



Un tavolo riunione ampio e importante è il **ponte di comando** dell'imprenditore.



cm. Ø150 x h.72
T7200E
 Tavolo circolare
 legno laccato

Fin: wood



Bianco laccato



Nero laccato

Fin: metal



Bianco



Nero



cm. 220 x 120 x h.72
T7150E
 Tavolo ovale
 in melaminico

Fin: wood



Bianco melaminico

Fin: metal



Bianco

La sala riunioni può essere accogliente, **intima e confortevole.**



.232

.233



cm. 150 x 150 x h.72
T7300E
Tavolo quadro legno laccato

Fin: wood



Bianco laccato



Nero laccato

Fin: metal



Bianco



Nero

XTABLE
MEETING

LK9



Quando abbiamo progettato LEM TABLE, volevamo creare un tavolo **per riunioni modulare.**

LEMTABLE
MEETING



cm. 140 x 140 x h.73,5
T6110E
Tavolo quadro legno



cm. 160 x 160 x h.73,5
T6210E
Tavolo quadro legno

Fin: top

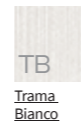

Fin: metal



Fin: top



Fin: metal



Tavolo Legno
cm. 280 x 140 x h.73,5
T6120E
cm. 320 x 160 x h.73,5
T6220E



Tavolo Legno
cm. 420 x 140 x h.73,5
T6130E
cm. 480 x 160 x h.73,5
T6230E

Fin: top

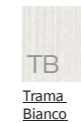

Fin: metal



Fin: top



Fin: metal



I moduli aggregabili

da cm.140x140 o
cm.160x160 ti offrono
l'opportunità di
configurare la giusta
dimensione in base
al numero dei tuoi ospiti.



.236

.237

LineKit
made in italy



cm. 140 x 140 x h.73,5
T6110E
Tavolo quadro legno



cm. 160 x 160 x h.73,5
T6210E
Tavolo quadro legno

Fin: top



Trama
Bianco

Fin: metal



Bianco

Fin: top



Trama
Grigio

Fin: metal



Alluminio

LEMTABLE
MEETING

LK9



Le statistiche

dicono che il 60% delle riunioni sono improduttive, tanto da coniare un neologismo: "la riunionite", una nuova malattia che colpisce molte aziende. Sono indispensabili nuovi modelli di riunione che creino momenti di forte relazione, che siano concrete, costruttive e che smuovano creatività ed ispirazione. Anche l'arredo influenza il risultato favorendo l'entusiasmo necessario nei processi di cambiamento.



cm. 120 x 120 x h.75
T6030X
Tavolo riunione 120

cm. 240 x 120 x h.75
T6060X
Tavolo riunione 240

cm. 360 x 120 x h.75
T6090X
Tavolo riunione 360

Fin: top



Fin: structure





*I tavoli riunione Twist sono proposti per **accogliere da 4 a 14 persone** e la combinazione di gambe e top può essere estesa secondo necessità. (modulo cm.120x120). Questi tavoli soddisfano chi cerca design e raffinatezza.*





Stories



QUANDO SIAMO SEDUTI ALLA SCRIVANIA, GLI ENZIMI RESPONSABILI DELL'ABBATTIMENTO DEI GRASSI NON LAVORANO. QUESTO PUÒ CAUSARE LA RITENZIONE DEI LIQUIDI, L'ABBASSAMENTO DEL COLESTEROLO BUONO ED UN RALLENTAMENTO DEL METABOLISMO. SALE L'INCIDENZA DEI DISTURBI ALLA SCHIENA, IL MALESSERE DEGLI ARTI INFERIORI ED UNA MAGGIORE TENSIONE DEI MUSCOLI DEL COLLO E DELLE SPALLE. È SUFFICIENTE QUALCHE ESERCIZIO ED IL MIGLIORAMENTO DELLA TUA SALUTE È ASSICURATO.

Luca Ruggeri ”

CONSULENTE FITNESS & OFFICE TRAINER
www.officeworkout.eu



.244

L'arredo della "Stanza dei Bottoni" dell'azienda, la **sala riunioni**, non può essere lasciata al caso e merita la tua massima attenzione.



.245



cm. 240 x 110 x h.72.5
T5520G
Tavolo riunione
cristallo



cm. 240 x 110 x h.72.5
T5620G
Tavolo riunione
legno



cm. 330 x 110 x h.72.5
T5630G
Tavolo riunione
legno 330

GIANO
MEETING

Fin: crystal



Fin: wood

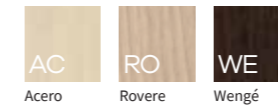

Fin: metal



LK9

Il team aziendale
 è la vera risorsa dell'azienda,
 Il progetto dell'arredo deve
 permettere alle persone di
**condividere
 al meglio
 i momenti
 vissuti insieme.**



.246

.247



cm. 240 x 110 x h.72,5
T5720G
 Tavolo riunione
 legno



cm. 330 x 110 x h.72,5
T5730G
 Tavolo riunione.
 legno 330

Fin: wood

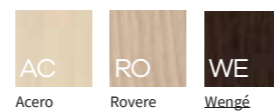

cm. 82,6 x 165 x h.72,5
R4700L
 Terminale semicircolare
 per tavoli Linux

Fin:



Fin: metal

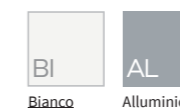

GIANO/LINUX
 MEETING

LK9

La sala riunioni deve essere
arredata con attenzione,
rispettando
le specifiche
esigenze lavorative
con una immagine in linea con
i valori ed il brand aziendale.



.248



.249



KOROS/LINUX
MEETING



cm. 240 x 110 x h.72
T003X
Tavolo riunione



cm. Ø120 x h.72
T5800X
Tavolo riunione

Fin: top



Bianco
Finitura Bianco
solo per T5800X



Acero



Rovere



Noce



Wengé



Grigio



Alluminio

Fin: metal



cm. L x 110 x h.72
Tavolo riunione

Fin: wood



Acero



Noce



Grigio

T004L Tavolo da 185
T005L Tavolo da 240

VUOI DIVIDERE
I TUOI NUOVI
UFFICI CON PARETI
ATTREZZATE E
DIVISORIE?

PARETI DIVISORIE ATTREZZATE

**OTTIMA SCELTA!
ECCO PERCHÉ ACQUISTARE
PARETI DIVISORIE:**

PUOI CAMBIARE FORMA QUANDO VUOI.

A seguito dell'evoluzione della tua organizzazione, potrai riconfigurare nel nuovo lay out con il semplice intervento di una squadra di montaggio. Ad esempio, in caso di modifiche di organico o di riassetto dei team, in poco tempo, potrai adeguare perfettamente spazi e arredi.

LIBERTÀ DI MOVIMENTO

Se cambi sede, potrai rimontare le pareti nei nuovi uffici, senza perdere l'investimento iniziale.

LE ALTERNATIVE ALLE PARETI
DIVISORIE D'ARREDO sono il
cartongesso e la muratura.

10 VANTAGGI DELLE PARETI MOBILI RISPETTO A MURATURA E CARTONGESSO:

- 1_ I tempi di realizzazione più brevi;
- 2_ Le pareti attrezzate hanno la duplice funzione di divisione e di archiviazione (armadi);
- 3_ Le pareti divisorie hanno la possibilità di alloggiare i cavi

elettrici, per cui in caso di modifiche degli impianti elettrici, telefonici e dati, non è necessario rompere muri per fare nuove tracce;

- 4_ Non richiedono licenza edilizia o pratiche burocratiche simili per essere installate;
- 5_ Possono essere riconfigurate a seconda dell'evoluzione aziendale;
- 6_ Sono esteticamente di maggior pregio, parliamo infatti di pareti d'arredo;
- 7_ Le combinazioni possibili tra i vari elementi sono molto più numerose;
- 8_ La manutenzione richiede costi inferiori (non necessità, ad esempio, di essere periodicamente ritinteggiata al contrario di quelle in cartongesso o in muratura);
- 9_ Nel caso in cui gli uffici siano messi a reddito, affittandoli, le pareti possono essere riconfigurate a seconda delle esigenze dei nuovi inquilini;
- 10_ In caso di smaltimento, essendo realizzate con prodotti riciclabili, sono più economiche e più semplici.

ATTENZIONE:

**INIZIALMENTE LE PARETI
IN CARTONGESSO
ED IN MURATURA
POSSONO SEMBRARE
ECONOMICAMENTE PIÙ
SVANTAGGIOSE.**

**IN REALTÀ SE VALUTI
TUTTI I VANTAGGI
SOPRA ELENCATI L'AGO
DELLA BILANCIA PESA
FORTEMENTE A FAVORE
DELLA PARETE D'ARREDO.**

**UN BUON IMPRENDITORE
COME TE SA CHE
L'INVESTIMENTO DEVE
ESSERE VALUTATO NEL
TEMPO E NON PER IL
RISULTATO IMMEDIATO AL
MOMENTO DELL'ACQUISTO.**



È LA GIUSTA
DIVISIONE
DEI TUOI SPAZI

HOSTO

LE PARETI DIVISORIE IN CRISTALLO O PARETI MONOVETRO, SONO UN SISTEMA DI DIVISIONE DEGLI SPAZI DI GRANDE IMMAGINE.

Per questo sono un prodotto di successo, frequentemente inserite nei progetti da parte di architetti e progettisti.

Il mood di un ufficio luminoso e moderno dove il cristallo trasparente favorisce la condivisione, l'appartenenza ad una organizzazione, pur con divisioni che lo rendono privato o riservato dove è necessario, aumenta il benessere dei lavoratori ed agisce in modo positivo sulla loro performance.

L'immagine che l'azienda trasmette ai propri stakeholders è difficilmente quantificabile ma ha sicuramente un grande valore!

LE INFORMAZIONI TECNICHE

La parete di spessore totale 60mm è costituita da una struttura in estruso di alluminio, predisposta per accogliere pannelli in vetro e in legno. Gli estrusi a pavimento e soffitto che supportano i pannelli divisorii hanno un sistema di regolazione del livello e un'ampia compensazione in altezza (-5+25mm). Il profilo di partenza da muro prevede un sistema di regolazione del "fuori-piombo". È disponibile inoltre un angolo di raccordo variabile ed un "modulo tecnico" verticale per l'inserimento di attrezzature elettriche e il passaggio-cavi, entrambi in alluminio. I moduli vetrati sono realizzati con vetro temprato spessore 10mm o stratificati spessore 10/11 e dimensionati in base alle esigenze del progetto. È possibile arricchire le superfici vetrate utilizzando satinature, serigrafie o pellicole. Le lastre monovetro

CARATTERISTICHE TECNICHE DEL PRODOTTO.

La struttura della parete è in estruso di alluminio.

Le **lastre monovetro** sono montate in continuità, senza montanti e sono unite da profili in policarbonato trasparente. Il vetro è di 10 mm temprato o stratificato e può essere impreziosito con **satinature, serigrafie o pellicole**.

Le **porte** a battente o scorrevoli hanno le stesse caratteristiche e finiture dei pannelli di tamponamento della parete. La parete GHOST si contraddistingue per il suo innovativo sistema di regolazione e compensazione che offre grandi vantaggi nelle delicate operazioni di montaggio e garantisce il perfetto risultato finale.

posate in continuità, senza montanti, sono unite da profili in policarbonato trasparenti che consentono giunzioni in linea, a 2, 3 e 4 vie. I moduli legno, integrabili in continuo con quelli vetro, hanno uno spessore di 40mm e passo 1000mm. Le porte, disponibili nella tipologia a battente e scorrevole, sono prodotte "a tutta altezza". Il tipo a "battente" può essere in legno o in vetro; il tipo scorrevole solo in vetro. Le porte in legno sono realizzate in tamburato spessore 40mm. La porta in vetro è costituita da una lastra temprata con finitura trasparente o satinata di spessore 10mm. Gli stipiti delle porte, realizzati con profili in alluminio sono dotati di guarnizioni di battuta in PVC in colore grigio.



Cambia forma quando vuoi

*Le pareti divisorie per ufficio
ti consentono di riconfigurare
gli ambienti rispondendo
all'evoluzione del numero degli
operatori e delle rispettive esigenze.*



Il modo migliore di stare al lavoro.

*Lavorare nel comfort di un ufficio
ben arredato, ti fa stare meglio
e favorisce il tuo lavoro.*



.256

.257



GHOST
LE PARTIZIONI INTERNE



Stories

“

QUANDO SI ARREDA UN UFFICIO CI SONO DELLE CONDIZIONI AMBIENTALI DA VALUTARE CON ESTREMA ATTENZIONE: ACUSTICA ED ILLUMINAZIONE DELL'AMBIENTE. PER UN COMFORT ADEGUATO SONO ELEMENTI DETERMINANTI.

Franco Comelli

”

MANAGER CEO ARREDOUFFICIO.COM
www.saloneufficiomilano.com

È LA GIUSTA
DIVISIONE
DEI TUOI SPAZI

CLASS

STAI PENSANDO DI RIMETTERE IN DISCUSSIONE L'ORGANIZZAZIONE DEGLI SPAZI NEL TUO UFFICIO?

Il posto di lavoro è senza dubbio il luogo in cui ognuno di noi trascorre la maggior parte del proprio tempo. Per questo motivo uno dei primi obiettivi che devi ricercare, quando pensi all'organizzazione degli spazi, è rappresentato dalla creazione di un ambiente di lavoro stimolante, dove sia un "piacere" trascorrervi del tempo.

LE INFORMAZIONI TECNICHE

CLASS è una parete tradizionale con un'immagine classica ottenuta con l'utilizzo di una serie di profili in alluminio di sezione importante la cui evidente presenza trasmette sensazioni di ricchezza ed eleganza. La parete di spessore totale 100mm, è costituita da una struttura portante in profilati verticali in metallo zincato con sezione 58x32mm e da traversi sagomati dello stesso materiale. Nei punti di contatto tra montante e pannelli di tamponamento è interposta una guarnizione morbida con funzione di tenuta e di fuga marca-pannello. I montanti verticali sono dotati di asolatura a cremagliera con asole rettangolari a passo, atti ad accogliere i ganci di ancoraggio dei pannelli vetrati e ciechi.

Le operazioni di livellamento verticale sono assicurate da piedini regolabili, posti alla base dei montanti.

Profili a pavimento, a soffitto e di partenza, permettono un perfetto livellamento della parete sia in orizzontale che in verticale e la perfetta aderenza alle strutture fisse esistenti. I moduli ciechi sono realizzati con pannelli a base di particelle di legno nobilitati su entrambi i lati con carta melaminica e rifiniti lungo tutto il perimetro con bordi in ABS, nelle finiture Trama Bianco, Acero e Rovere. La parete, sia nella tipologia cieca, che vetrata, modifica necessariamente le caratteristiche acustiche degli

HAI MAI PENSATO DI DIVIDERE IL TUO UFFICIO CON PARETI DIVISORIE-MOBILI?

I vantaggi che potresti avere sono diversi:

- **La praticità:** in qualsiasi momento puoi rivedere la divisione degli spazi;
- **La versatilità:** puoi fare in modo che l'assetto del tuo ufficio cambi con l'evolversi delle esigenze della tua organizzazione;
- **L'economicità:** realizzare una parete in cartongesso o altro materiale è, nel tempo, senza dubbio più costoso.

spazi in cui viene inserita. Migliori prestazioni di isolamento acustico si ottengono con la parete cieca dotata di materassino interno in fibra minerale. Nei moduli vetrati i telai sono realizzati con profili estrusi in alluminio, forniti di serie in finitura anodizzata argento.

I vetri, temprati o stratificati sono prodotti con finitura trasparente o satinata. Le porte in legno, disponibili nella tipologia a "battente", possono essere fornite ad altezza standard (h.2162mm) o "a tutta altezza" e sono realizzate in pannello tamburato spessore 40mm. Il tipo a "battente" può avere l'anta in legno o in vetro. Il tipo scorrevole è realizzabile solo in vetro. La porta in vetro è una lastra temprata, con finitura trasparente o satinata di spessore 10mm. Gli stipiti, realizzati con profili estrusi di alluminio e dotati di guarnizioni di battuta in PVC colore grigio, permettono l'alloggiamento di eventuali cavi elettrici e l'inserimento di punti di comando. I moduli vetrati possono essere realizzati sia con vetro singolo, posto centralmente, o con vetro doppio con telai posti all'esterno dello spessore della parete. È possibile, in questo caso, alloggiare "tendine alla veneziana" nell'intercapedine. Tutte le pannellature di rivestimento sono facilmente asportabili permettendo l'ispezionabilità degli eventuali impianti contenuti.



Acustica ed illuminazione.

Con un'attenta progettazione e l'utilizzo di moduli vetrati, parzialmente vetrati o ciechi, puoi creare ambienti luminosi e confortevoli.



.262

.263

4
GRAPHICS AREA

5
GRAPHICS AREA



L'investimento vantaggioso.

Pensi che una parete divisoria sia più costosa rispetto ad una in cartongesso? In apparenza, in realtà l'investimento è molto vantaggioso.



.266

.267

**Non servono
fantastiche idee.**

*Non abbiamo la bacchetta magica
per realizzare uffici fantastici.
Siamo amanti della semplicità
e della concretezza; le pareti
divisorie sono il prodotto per persone
pragmatiche come te.*



È LA GIUSTA
DIVISIONE
DEI TUOI SPAZI



STAI PENSANDO DI RIMETTERE IN DISCUSSIONE L'ORGANIZZAZIONE DEGLI SPAZI NEL TUO UFFICIO?

Il posto di lavoro è senza dubbio il luogo in cui ognuno di noi trascorre la maggior parte del proprio tempo. Per questo motivo uno dei primi obiettivi che devi ricercare, quando pensi all'organizzazione degli spazi, è rappresentato dalla creazione di un ambiente di lavoro stimolante, dove sia un "piacere" trascorrervi del tempo.

LE INFORMAZIONI TECNICHE

TREND è una parete in stile moderno progettata ricercando di minimizzare la presenza dell'alluminio che, seppur nobile e ben disegnato, lascia spazio alle trasparenze. La parete di spessore totale 100mm, è costituita da una struttura portante in profilati verticali in metallo zincato con sezione 58x32mm e da traversi sagomati dello stesso materiale. Nei punti di contatto tra montante e pannelli di tamponamento è interposta una guarnizione morbida con funzione di tenuta e di fuga marca-pannello. I montanti verticali sono dotati di asolatura a cremagliera con asole rettangolari a passo, atti ad accogliere i ganci di ancoraggio dei pannelli vetriati e ciechi. Le operazioni di livellamento verticale sono assicurate da piedini regolabili, posti alla base dei montanti. Profili a pavimento, a soffitto e di partenza, permettono un perfetto livellamento della parete sia in orizzontale che in verticale e la perfetta aderenza alle strutture fisse esistenti. I moduli ciechi sono realizzati con pannelli a base di particelle di legno nobilitati su entrambi i lati con carta melaminica e rifiniti lungo tutto il perimetro con bordi in ABS, nelle finiture Trama Bianco, Acero e Rovere. La parete, sia nella tipologia cieca, che vetrata, modifica necessariamente le caratteristiche acustiche degli spazi in cui viene inserita. Migliori

HAI MAI PENSATO DI DIVIDERE IL TUO UFFICIO CON PARETI DIVISORIE-MOBILI?

I vantaggi che potresti avere sono diversi:

- **La praticità:** in qualsiasi momento puoi rivedere la divisione degli spazi;
- **La versatilità:** puoi fare in modo che l'assetto del tuo ufficio cambi con l'evolversi delle esigenze della tua organizzazione;
- **L'economicità:** realizzare una parete in cartongesso o altro materiale è, nel tempo, senza dubbio più costoso.

prestazioni di isolamento acustico si ottengono con la parete cieca dotata di materassino interno in fibra minerale. Nei moduli vetriati i telai sono realizzati con profili estrusi in alluminio, forniti di serie in finitura anodizzata argento. I vetri, temprati o stratificati sono prodotti con finitura trasparente o satinata. Le porte in legno, disponibili nella tipologia a "battente", possono essere fornite ad altezza standard (h.2162mm) o "a tutta altezza" e sono realizzate in pannello tamburato spessore 40mm. Il tipo a "battente" può avere l'anta in legno o in vetro. Il tipo scorrevole è realizzabile solo in vetro. La porta in vetro è una lastra temprata, con finitura trasparente o satinata di spessore 10mm. Gli stipiti, realizzati con profili estrusi di alluminio e dotati di guarnizioni di battuta in PVC colore grigio, permettono l'alloggiamento di eventuali cavi elettrici e l'inserimento di punti di comando. I moduli vetriati possono essere realizzati sia con vetro singolo, posto centralmente, o con vetro doppio con telai posti all'esterno dello spessore della parete. È possibile, in questo caso, alloggiare "tendine alla veneziana" nell'intercapedine. Tutte le pennellature di rivestimento sono facilmente asportabili permettendo l'ispezionabilità degli eventuali impianti contenuti.





Stories

“

CONDUCIAMO UNA VITA TROPPO SEDENTARIA ED IL LAVORO IN UFFICIO, NON AIUTA AFFATTO. SPESSO SI PENSA CHE FARE QUALCHE PASSEGGIATA, O QUALCHE ESERCIZIO IN PALESTRA POSSA RISOLVERE IL PROBLEMA; PURTROPPO NON È COSÌ, TE L'ASSICURO. IN REALTÀ LA SOLUZIONE ESISTE E NON È NEPPURE TANTO COMPLICATA. È FONDAMENTALE, MENTRE LAVORI, ALTERNARE LA POSIZIONE "SEDUTA" A QUELLA "IN PIEDI". È SUFFICIENTE PASSARE DUE ORE IN PIEDI AL GIORNO, SUDDIVISE IN 15 MINUTI ALL'ORA.

Luca Ruggeri ”

CONSULENTE FITNESS & OFFICE TRAINER
www.officeworkout.eu

Modifica i tuoi uffici quando vuoi.

Le pareti divisorie, al contrario di quelle in muratura e cartongesso, possono essere riposizionate velocemente.



Lavoro e comfort.

Una divisione degli spazi ben congegnata aiuta la concentrazione dei lavoratori. Per avere un'area di lavoro efficiente non hai la necessità di grandi spazi, ma posti di lavoro ben organizzati.



DIVIDERE E
CONTENERE

W
R
O
T
S

ARREDARE, DIVIDERE, ARCHIVIARE, SONO LE FUNZIONI PRIMARIE DELLE PARETI ATTREZZATE PER UFFICIO.

Tenuto conto delle soluzioni possibili, a "conti fatti", installare questo prodotto rappresenta un grande risparmio ed un investimento redditizio nel tempo, oltre ad una migliore architettura ed uffici gradevoli ed efficienti. Il prodotto è stato creato per la divisione di ambienti utilizzando per questo scopo degli **armadi contenitori**. La possibilità di modificare la struttura degli ambienti velocemente ed a costi ridotti, rende il sistema ideale per aziende dinamiche e di successo, in costante evoluzione.

LE INFORMAZIONI TECNICHE

Parete attrezzata a contenitore composta da ante cieche a base di particelle di legno, nobilitate con carta melaminica o con ante in vetro e alluminio. La parete è costituita da una struttura portante con pannelli a base di particelle di legno, spessore 18mm, nobilitati con carta melaminica in finitura trama grigio e rifiniti lungo tutto il perimetro con bordi in ABS. I pannelli, sia verticali che orizzontali, sono fissati tra loro con giunzioni ad incastro. La profondità totale della parete è 430mm (vano utile 394mm). I moduli standard sono da 500mm e 1000mm. Le ante e le schiene, spessore 18mm, sono prodotte in finitura Trama Bianco, Acero, Rovere. Ante anche in vetro satinato, con telaio in alluminio, fornito di serie con finitura anodizzata argento (altezza max 2572mm). Le ante sono

CARATTERISTICHE TECNICHE DEL PRODOTTO.

La parete attrezzata per ufficio ha la struttura portante in nobilitato melaminico finitura trama grigio, spessore 18 mm.

Le **ante legno** in melaminico sono disponibili in trama bianco, acero e rovere oppure con **ante in vetro** satinato e temprato con telaio in alluminio anodizzato.

La profondità dell'armadio è di 43 cm, vano utile 39,4 cm.

I moduli standard sono di larghezza 100 cm o 50 cm.

Alla base del modulo è stato creato un vano tecnico per il cablaggio, il vano è ispezionabile grazie allo zoccolo estraibile.

I ripiani in dotazione sono in metallo e possono essere posizionati a piacere, grazie al sistema di fissaggio a passo mm.32.

provviste di cerniere nichelate con apertura 90°. Per quanto riguarda le maniglie, vengono fornite di serie le seguenti tipologie: pomoli senza serratura, pomoli con serratura ad asta rotante. La base inferiore è caratterizzata da un vano tecnico per l'alloggiamento di eventuali cablaggi, ispezionabile grazie ad uno zoccolo estraibile in alluminio estruso fissato ai fianchi strutturali con giunzione a scatto. È inoltre disponibile un "modulo tecnico" verticale da 150mm con rivestimento in legno o in alluminio. Ripiani in metallo, regolabili in altezza grazie a reggipiani da posizionare in apposite forature verticali a passo 32mm. Gli interni possono essere attrezzati con telai porta cartelle estraibili e appendiabiti.



Personalizza l'impronta estetica.

Le pareti attrezzate sono elementi di separazione che puoi personalizzare con scaffali, cassetti, ripiani ed accessori. Questo ti permette di creare nuovi spazi con soluzioni innovative sia a livello estetico che funzionale.



.280

.281

Tutto trova posto.

Con gli elementi modulari della parete attrezzata puoi ottimizzare lo spazio a disposizione.



UTILI CONSIGLI PER INDIVIDUARE LA GIUSTA SEDUTA PER IL TUO UFFICIO.

La principale causa di giornate lavorative perse, secondo l'INAIL, è il mal di schiena. Una giusta seduta è il sistema più efficace per contrastare questa patologia.

Il confort però è una qualità soggettiva, ed è necessario quindi, come per un abito, trovare la seduta che meglio si adatti alla tua conformazione fisica e che disponga di quegli accorgimenti che la rendano 'su misura' per l'utilizzatore.

Ti elenco quindi alcune caratteristiche tecniche delle poltrone per ufficio:

REGOLAZIONE IN ALTEZZA:

Le persone non sono tutte alte uguali. È fondamentale che le articolazioni (caviglie, ginocchia, anche e gomiti) durante l'attività, formino angoli di 90 gradi. Diciamo che oggi tutte le sedie sono dotate di regolazione pneumatica, la cosiddetta alzata a gas e di braccioli regolabili.

REGOLAZIONE DELL'ANGOLO DELLO SCHIENALE:

È il meccanismo che consente il cambiamento dell'angolazione dello schienale rispetto a quello del sedile. La regolazione consente differenti livelli di inclinazione, il range dovrebbe essere da 90° a 105°.

REGOLAZIONE DELL'ALTEZZA DELLO SCHIENALE:

Consente di posizionare correttamente il supporto lombare a seconda della conformazione fisica.

REGOLAZIONE DELLA SEDUTA:

la profondità del sedile è determinata dalle caratteristiche fisiche dell'utilizzatore. disporre di un traslatore di sedile rende la seduta regolabile per adattarsi a persone di altezze particolari.

SUPPORTO LOMBARE:

Le sedie dotate di supporto lombare sono strutturate in modo da favorire il corretto allineamento della schiena e di conseguenza apportare un minor stress alla muscolatura.

BRACCIOLI:

sostenendo le braccia, riducono il lavoro delle spalle e della parte superiore delle braccia. La distanza tra i braccioli e l'altezza dipendono dalla conformazione fisica dell'utilizzatore. E' quindi buona cosa poter disporre di braccioli regolabili.

MECCANISMO DI OSCILLAZIONE SINCRONIZZATO:

permettendo l'oscillazione contemporanea dello schienale e del sedile è certamente un sistema molto performante

Pensavi che le sedie per ufficio avessero tutte queste caratteristiche?

Probabilmente no.

Ora hai le nozioni più importanti per poter procedere con il giusto acquisto.

LA DIREZIONE

ACAI H101E



- Poggiatesta regolabile



- Schienale in rete
- Sedile imbottito in schiumato a freddo
- Meccanismo syncro



- SUPPORTO LOMBARE REGOLABILE IN ALTEZZA E PROFONDITÀ

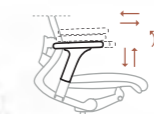

- Braccioli regolabili 3D



- TRASLATORE DI SEDUTA



- INCLINAZIONE DEL SEDILE REGOLABILE
- Rivestimento sedile in pelle

- Base alluminio lucido con ruote gommate maxi
- Elevazione a gas



Dimensioni
cm. 68 x 61,5 x h.118/129,5

pelle	rete	struttura
PE		
Nero	Nero	Alluminio lucido

 **GARANZIA
5 ANNI**

RIBES

H126E

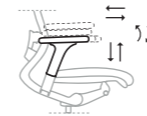

- Braccioli in alluminio con pad in poliuretano nero morbido regolabili in altezza

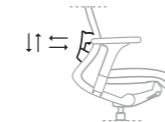

- SUPPORTO LOMBARE REGOLABILE IN ALTEZZA INDIPENDENTEMENTE DALLO SCHIENALE

- Base in alluminio lucido con ruote gommatae autofrenanti
- Elevazione a gas

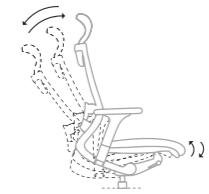

- MECCANISMO SINCRONIZZATO CON POSIZIONI DI BLOCCO CON REGOLAZIONE DELLA TENSIONE E TRASLATORE DI SEDUTA

- Schienale alto regolabile in altezza tramite up/down
- Sedile imbottito in schiumato a freddo
- Rivestimento schienale in rete
- Rivestimento sedile in ecopelle ignifuga



Dimensioni
cm. 65 x 67 x h.102/123

ecopelle	rete	struttura
PE		
Nero	Nero	Alluminio lucido

GARANZIA 5 ANNI

CERTIFICAZIONI: DL 81/2008; UNI-EN 1335 TIPO A

LA DIREZIONE

SUMA

H133E



- MECCANISMO OSCILLANTE CON REGOLAZIONE DI TENSIONE
- Rivestimento in ecopelle (ignifuga)



- Braccioli in acciaio cromato

- Base cromata con ruote gommatae AUTOFRENANTI
- Elevazione a gas



Dimensioni
cm. 56 x 70 x h.108/118

ecopelle	struttura
Nero	Acciaio cromato

GARANZIA 2 ANNI

AD HOC
LA SEDUTA

LA DIREZIONE

MELICA

H136E



- MECCANISMO OSCILLANTE CON REGOLAZIONE DI TENSIONE
- Rivestimento in ecopelle (ignifuga)



- Braccioli in acciaio cromato

- Base cromata con ruote gommatae autofrenanti
- Elevazione a gas



Dimensioni
cm. 56 x 70 x h.98/108

ecopelle	struttura
Nero	Acciaio cromato

GARANZIA 2 ANNI

LA DIREZIONE

LIME

H142E

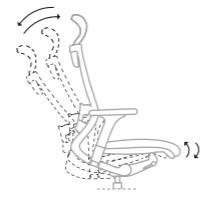
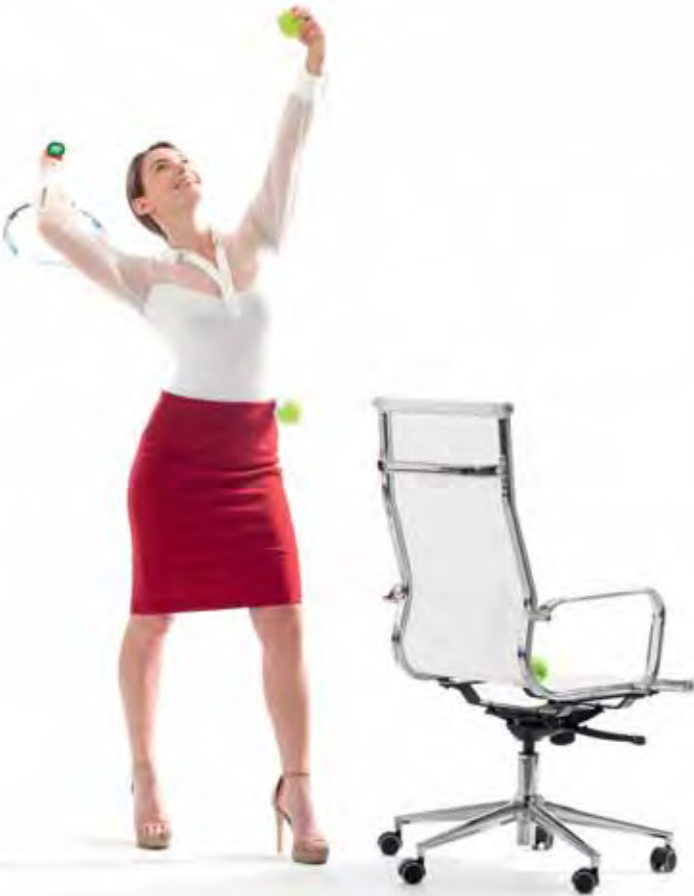

- **MECCANISMO OSCILLANTE CON REGOLAZIONI DI TENSIONE**
- Sedile e schienale in rete

- Braccioli in acciaio cromato

- Base cromata con ruote gommatae **AUTOFRENANTI**

- Elevazione a gas



Dimensioni **cm. 56 x 70 x h.108/118**

rete	struttura
RB	Acciaio cromato
Bianco	

GARANZIA 2 ANNI

AD HOC
LA SEDUTA

LA DIREZIONE

MACA

H145E



- **MECCANISMO OSCILLANTE CON REGOLAZIONE DI TENSIONE**
- Sedile e schienale in rete

- Braccioli in acciaio cromato

- Base cromata con ruote gommatae **AUTOFRENANTI**

- Elevazione a gas



Dimensioni **cm. 56 x 70 x h.98/108**

rete	struttura
RB	Acciaio cromato
Bianco	

Garanzia 2 anni

LA DIREZIONE

BEGONIA

H157E

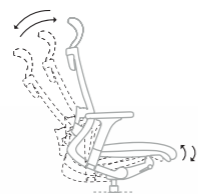

- SCHIENALE MEDIO REGOLABILE IN ALTEZZA
- MECCANISMO SINCRONIZZATO BLOCCABILE IN 5 POSIZIONI CON REGOLAZIONE DELLA TENSIONE

- Scocca in multistrato imbottita in resina poliuretanica
- Rivestimento in ecopelle

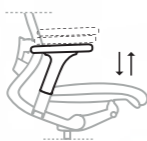

- Braccioli regolabili in altezza con pad nero morbido

- Base in nylon con ruote autofrenanti



Dimensioni
cm. 69 x 67 x h.100/110

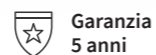

Garanzia
5 anni



Certificazioni:
UNI-EN 1335 TIPO B

AD HOC
LA SEDUTA

ASPETTI TECNICI E QUALITATIVI DELLE SEDUTE MAGGIORMENTE PRESENTI SUL MERCATO.

1 MECCANISMI PER LA REGOLAZIONE DELLA SEDUTA:

COLONNA CON PISTONE A GAS:

Sistema di elevazione di una seduta tramite pistone a gas, avente vari tipi di corsa (80/140 mm)

MECCANISMO DI OSCILLAZIONE A CONTATTO PERMANENTE:

Permette l'oscillazione dello schienale con il bloccaggio manuale in più posizioni. Il sedile rimane fisso.

MECCANISMO DI OSCILLAZIONE SINCRONIZZATO:

Permette l'oscillazione sincronizzata del sedile e dello schienale con il bloccaggio manuale in più posizioni, con dispositivo di sicurezza anti shock e regolazione fine dell'intensità di oscillazione.

MECCANISMO DI OSCILLAZIONE A FULCRO CENTRALE:

Permette l'oscillazione della seduta (monoscocca) con il bloccaggio manuale in più posizioni con regolazione fine dell'intensità di oscillazione.

MECCANISMO DI OSCILLAZIONE A FULCRO AVANZATO:

Permette l'oscillazione della seduta (monoscocca) con il bloccaggio manuale in più posizioni con regolazione fine dell'intensità di oscillazione. L'utilizzatore nella fase di oscillazione della seduta mantiene il piede appoggiato al suolo.

REGOLATORE IN ALTEZZA DELLO SCHIENALE:

Permette la regolazione in altezza dello schienale per posizionare correttamente il supporto lombare in base alla propria conformazione fisica (abbinato al meccanismo di oscillazione sincronizzato).

TRASLATORE DI SEDILE:

Meccanismo che permette la regolazione in profondità della seduta in funzione della conformazione fisica dell'utilizzatore, variando la distanza tra il sedile e lo schienale (abbinato al meccanismo di oscillazione sincronizzato).

SUPPORTO LOMBARE FISSO:

Fisso per le sedute da visitatore ed attesa e per le girevoli di tipo C, oppure per le girevoli di tipo A e B in presenza di meccanismo di regolazione in altezza dell'intero schienale.

SUPPORTO LOMBARE REGOLABILE:

Regolabile in altezza per le sedute girevoli a norma UNI EN 1335 tipo A e B.

DISPOSITIVO ANTI SHOCK:

Impedisce il ritorno violento e/o involontario dello schienale quando si sblocca il meccanismo.

2 BRACCIOLI:

Con dispositivo di regolazione in altezza in funzione della conformazione fisica dell'utilizzatore.

Orientabili in funzione della conformazione fisica dell'utilizzatore.

Con dispositivo di regolazione in larghezza in funzione della conformazione fisica dell'utilizzatore.

Con due o più dispositivi di regolazione in funzione della conformazione fisica dell'utilizzatore.

Fisso. Senza nessun specifico dispositivo di utilizzo.

3 IMBOTTITURA:

POLIURETANO ESPANSO FLESSIBILE:

È un materiale elastico caratterizzato da una struttura a cellette che possono essere chiuse o comunicanti. È utilizzato per le imbottiture di poltrone a densità unica.

POLIURETANO ESPANSO FLESSIBILE SCHIUMATO A FREDDO:

È un materiale utilizzato per le imbottiture di poltrone mediante stampaggio per colata in stampi con predefinite forme.

GEL:

Speciale sostanza poliuretanica che si modella

sulla conformazione fisica dell'utilizzatore e che offre un'elevata distribuzione della pressione, riducendo la pressione massima di circa il 60% rispetto alla normale schiuma poliuretanica.

4 RIVESTIMENTI

TESSUTO ACRILICO:

Fibra sintetica che possiede ottima resistenza alla luce solare ed agli agenti atmosferici, buona resistenza allo stropicciamento, inattaccabile da muffe, tarne, microrganismi ed insetti di qualsiasi genere. La mano è lanosa, morbida e calda.

TESSUTO DI LANA:

Fibra naturale di derivazione animale proveniente dalla tosatura di pecore o altri animali lanuti.

TESSUTO POLIESTERE:

Fibra sintetica con elevate caratteristiche meccaniche, ottimo recupero elastico, resistenza all'abrasione, alla rottura, alla luce, non permette la formazione di muffe e batteri.

PELLE:

La pelle è la membrana proteica che riveste il corpo di alcuni animali. La parte più pregiata dal punto di vista commerciale è chiamata 'fiore' mentre 'crosta' e la parte sottostante, meno pregiata.

SUPPORTI RIVESTITI CON MATERIALI

POLIMERICI:

Prodotti costituiti da un supporto flessibile rivestito con materiale polimerico. Utilizzati col nome di 'similpelle' o 'ecopelle' quando imitano la pelle naturale.

RETE:

materiale altamente traspirante utilizzato in alternativa a rivestimenti e/o imbottiture oppure come supporto per gli stessi.

ATTENZIONE!

IL D.L. 81/2008 FISSA LE PRESCRIZIONI MINIME PER LE ATTREZZATURE PER VIDEOTERMINALISTI. LE PRESCRIZIONI SI APPLICANO ANCHE ALLE SEDUTE E SONO OBBLIGATORIE.

Il D.Lgs.n° 81/2008 ha raccolto e riordinato le disposizioni di legge relative alla sicurezza sul luogo di lavoro, sostituendo, tra gli altri, anche il D. Lgs. 626/94.

Il titolo VII del D.Lgs. 81/2008 costituisce il testo di recepimento della direttiva CEE 90/270, relativa alle "Prescrizioni minime in materia di sicurezza e di salute per le attività lavorative svolte su attrezzature munite di videotermini", pubblicata sulla Gazzetta Ufficiale della Comunità Europea del 21/06/90, n. L 156. Gli articoli 173 e 174 (Titolo VII) e l'allegato XXXIV del D.Lgs. 81/2008 dettano in specifico norme per l'uso di attrezzature munite di videoterminale.

Riportiamo di seguito un estratto delle prescrizioni di legge applicabili alle sedute per videoterminale:

Riferimento	Prescrizione di legge
D.Lgs. n. 81/08, all. XXXIV, punto 1, lettera e)	Il sedile di lavoro deve essere stabile e permettere all'utilizzatore libertà nei movimenti, nonché una posizione comoda. Il sedile deve essere dotato di un meccanismo girevole per facilitare i cambi di posizione e deve poter essere spostato agevolmente secondo le necessità dell'utilizzatore.
Linee guida, art. 2.f)	"Il sedile deve essere di tipo girevole, saldo contro slittamento e rovesciamento, dotato di basamento stabile o a cinque punti di appoggio.
D.Lgs. n. 81/08, all. XXXIV punto 1, lettera e)	Il sedile deve avere altezza regolabile in maniera indipendente dallo schienale e dimensioni della seduta adeguate alle caratteristiche antropometriche dell'utilizzatore. Lo schienale deve fornire un adeguato supporto alla regione dorsolombare dell'utente. Pertanto deve essere adeguato alle caratteristiche antropometriche dell'utilizzatore e deve avere altezza e inclinazione regolabile. Nell'ambito di tali regolazioni l'utilizzatore dovrà poter fissare lo schienale nella posizione selezionata. Lo schienale e la seduta devono avere bordi smussati. I materiali devono presentare un livello di permeabilità tali da non poter compromettere il comfort dell'utente e pulibili.
Linee guida, art. 2.g)	Il sedile deve (...) disporre del piano e dello schienale regolabili in maniera indipendente così da assicurare un buon appoggio dei piedi ed il sostegno della zona lombare.
Linee guida, art 2.h)	Il sedile deve (...) avere i bordi del piano smussati, in materiale non troppo cedevole, permeabile al vapore acqueo e pulibile.
Linee guida, art. 2.i)	Il sedile deve (...) essere facilmente spostabile anche in rapporto al tipo di pavimento.
D.Lgs. n. 81/08, all. XXXIV punto 1, lettera e)	Un poggiatesta sarà messo a disposizione di coloro che lo desiderino per far assumere una postura adeguata agli arti inferiori. Il poggiatesta non deve spostarsi involontariamente durante il suo uso ² .
Linee guida, art. 2.l)	Il sedile deve (...), qualora fosse necessario, essere dotato di un poggiatesta separato, per far assumere una postura adeguata agli arti inferiori dell'operatore.

Il Decreto 2 ottobre 2000 indica come la conformità delle apparecchiature facenti parte del posto di lavoro alle disposizioni di legge venga conferita dal rispetto delle norme nazionali di buona tecnica UNI e CEI applicabili. Nel caso delle sedute per ufficio tali norme sono le UNI EN 1335, parti 1, 2 e 3.

² Si tratta di una soluzione di compromesso, utile solo in presenza di piani di lavoro non regolabili in altezza. Il poggiatesta è utile comunque solo alle persone di bassa statura.

³ Tale definizione è fornita nell'articolo 173, del D.Lgs. 81/2008.

Assufficio precisa che, ai fini della conformità alle prescrizioni del D.Lgs. 81/2008 e sue successive modifiche ed integrazioni, relativamente ai posti di lavoro per videoterminale di cui all'Allegato XXXIV, è necessaria l'adozione di una sedia conforme al tipo A, o almeno al tipo B della norma UNI EN 1335 con punto di supporto lombare (punto S) regolabile.

La sedia di tipo B con i requisiti dimensionali intermedi tra le tre classi previste dalla UNI EN 1335, ha le caratteristiche seguenti:

- Intervallo minimo di altezza del sedile: 420 - 510 mm. (con 100 mm. di escursione minima);
- Profondità del sedile: fissa o regolabile (da seduti);
- Inclinazione del sedile: fissa o regolabile;
- Inclinazione dello schienale: solo regolabile = 15°;
- Altezza supporto lombare: fissa o regolabile (con intervallo minimo)

Il lavoratore che ha diritto ad una postazione con le caratteristiche sopra descritte è definito dalla legislazione in vigore³ come:

"il lavoratore: il lavoratore che utilizza un'attrezzatura munita di videotermini, in modo sistematico o abituale, per venti ore settimanali, dedotte le interruzioni di cui all'articolo 175".

Rif.
CAPITOLATO SEDUTE PER UFFICIO ASSUFFICIO

L'OPERATIVITÀ

CAMELIA

H1510



- Braccioli in nylon regolabili in altezza

- Sedile imbottito in resina poliuretanic
- Rivestimento sedile in tessuto ignifugo

- Struttura grigio e ruote autofrenanti



- MECCANISMO SINCRONIZZATO CON 5 POSIZIONI DI BLOCCO CON REGOLAZIONE DELLA TENSIONE



- SCHIENALE ALTO IN RETE CON SUPPORTO LOMBARO REGOLABILE IN ALTEZZA



Dimensioni
cm. 61 x 63 x h.104/117

tessuto	rete	struttura
GR	NE	GR
Grigio	Nero	Grigio

Garanzia
5 anni

L'OPERATIVITÀ

IRIDE

H1500

.298

.299



- Braccioli regolabili in altezza

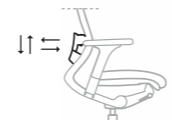

- SCHIENALE IN RETE CON SUPPORTO LOMBALE REGOLABILE IN ALTEZZA

- Sedile imbottito in schiumato a freddo
- Rivestimento sedile in tessuto ignifugo



- MECCANISMO SYNCRO CON 5 POS. DI BLOCCO CON REGOLAZIONE DELLA TENSIONE



- Base in nylon e ruote gommata maxi
- Elevazione a gas



Dimensioni
cm. 65 x 67 x h.102/123

tessuto	rete	struttura
GR	NE	NE
Grigio	Nero	Nero



GARANZIA 5 ANNI



CERTIFICAZIONI: DL 81/2008; UNI-EN 1335 TIPO B

L'OPERATIVITÀ

GARDENIA

H1580

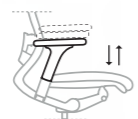

- BRACCIOLI IN NYLON
REGOLABILI IN ALTEZZA

- Sedile imbottito
in resina poliuretanic
- Rivestimento in tessuto ignifugo

- Base in nylon nero e ruote
autofrenanti gommata
- Elevazione a gas



- SCHIENALE ALTO
IMBOTTITO IN RESINA
POLIURETANICA,
REGOLABILE IN ALTEZZA
- MECCANISMO SINCRONIZZATO
CON 5 POSIZIONI DI BLOCCO
CON REGOLAZIONE
DELLA TENSIONE

.300



Dimensioni
cm. 66 x 64 x h.98/118

tessuto struttura
GR NE Nero
Grigio Nero Nero

Garanzia
5 anni

Certificazioni:
DL 81/2008; UNI-EN 1335 TIPO B

AD HOC
LA SEDUTA

L'OPERATIVITÀ

EDERA

H1600



- Braccioli fissi in nylon

- Base in nylon nero
e ruote libere



- SCHIENALE ALTO
IMBOTTITO IN RESINA
POLIURETANICA,
REGOLABILE IN ALTEZZA
- MECCANISMO CONTATTO
PERMANENTE

- Sedile imbottito
in resina poliuretanic
- Rivestimento in tessuto ignifugo



.301



Dimensioni
cm. 61 x 64 x h.102/115

tessuto struttura
GR NE Nero
Grigio Nero Nero

Garanzia
2 anni

LK9

TABELLA DEL MERCATO PER LE SEDUTE PER UFFICIO DA LAVORO E PER LE SEDUTE PER VISITATORI E RIUNIONI

CATEGORIA GENERICA DI DESTINAZIONE	CATEGORIA SPECIFICA DI DESTINAZIONE	ATTIVITÀ PREVALENTE DELL'UTENTE SEDUTO	TIPOLOGIA SEDUTA (e riferimenti normativi)
OPERATORE VDT (videoterminale)	Lavoratore CAD, Lavoratore Data Entry, Operatore Borsa, Ruoli direttivi, Ruoli impiegatizi, Altri...	> di 20 ore settimanali di lavoro al VDT (DL 626- Circolare n° 16/2001)	Seduta da lavoro per ufficio girevole a norma UNI EN 1335 tipo A o B con supporto lombare regolabile
OPERATORE NON VDT (videoterminale)	Ruoli direttivi, Ruoli impiegatizi, Altri...	< di 20 ore settimanali di lavoro al VDT (DLgs 81 - Circolare n° 16/2001)	Seduta da lavoro per ufficio girevole a norma UNI EN 1335 tipo A, B o C
VISITATORE e/o RIUNIONI	Ospite, Collaboratore, Collega	Leggere, Scrivere, Ascoltare, Parlare, Aspettare	Seduta fissa o girevole a norma UNI EN 13761. (sono comunque utilizzabili per questo scopo anche le sedute per ufficio girevoli a norma UNI EN 1335 tipo A, B o C).

REQUISITI DIMENSIONALI DELLE SEDIE PER UFFICIO SECONDO QUANTO PREVISTO DALLA NORMA 1335/1

CARATTERISTICA	TIPI DI SEDUTE		
	Seduta tipo A cioè con maggiori possibilità di regolazione e quindi adattabili alle variabili antropometriche di un maggior numero di persone.	Seduta tipo B cioè con requisiti e dimensioni intermedi tra i tipi A e C.	Seduta tipo C cioè con requisiti e dimensioni di base.
H minima sedile	≤ 400 mm	≤ 420 mm	≤ 420 mm
H massima sedile	≥ 510 mm	≥ 510 mm	≥ 480 mm
Stando seduti, possibilità di regolare inclinazione e profondità del sedile	Necessario (escursione minima profondità del sedile 50 mm)	Non necessario	Non necessario
Stando seduti, possibilità di regolare in altezza il supporto lombare (con schienale fisso o mobile)	Necessario (escursione minima 50 mm)	Necessario (escursione minima 50 mm)	Nessun requisito specificato
Stando seduti, possibilità di regolare l'inclinazione dello schienale	Necessario	Necessario	Nessun requisito specificato
Distanza interna tra i braccioli	Min. 460 mm / Max. 510 mm	Min. 460 mm / Max. 510 mm	Min. 460 mm
Larghezza minima schienale	≥ 360 mm	≥ 360 mm	≥ 360 mm
Larghezza minima sedile	≥ 400 mm	≥ 400 mm	≥ 400 mm

MEETING

RUTA

H169M



- Braccioli imbottiti e rivestiti

- SCOCCA IN MULTISTRATO SPESSORE 12 MM.

- Imbottitura in poliuretano espanso
- Rivestimento in ecopelle ignifuga

- BASE A SLITTA IN METALLO CROMATO Ø 25 MM.

- Piedini anti ribaltamento



Dimensioni
cm. 60 x 57 x h.88

ecopelle struttura
EP Cromo
Nero Cromo

Garanzia
2 anni

MEETING

LAVANDA

H215M

.304



- Struttura a 4 gambe in metallo
- Struttura colore grigio



- SCHIENALE E SEDILE IMBOTTITI IN RESINA ESPANSA
- IMPILABILE FINO A 12PZ.

- Rivestimento in tessuto ignifugo
- Plastiche colore grigio
- Senza braccioli

Dimensioni
cm. 54 x 52 x h.81

tessuto	struttura
GR	Grigio

Garanzia 5 anni

Certificazioni:
UNI-EN 16139 - UNI-EN 1728

AD HOC
LA SEDUTA

MEETING

GINESTRA

H205M

.305

- SCHIENALE E SEDILE IMBOTTITI IN RESINA ESPANSA
- IMPILABILE FINO A 12PZ.
- Rivestimento in tessuto ignifugo
- Plastiche colore nero
- Senza braccioli

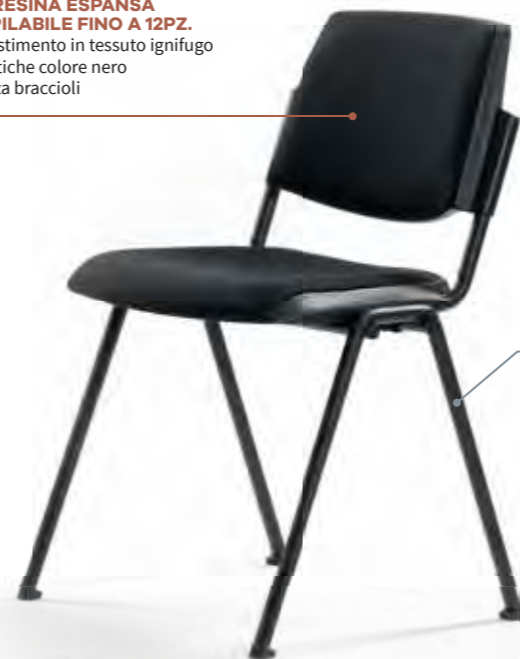

- Struttura a 4 gambe in metallo
- Struttura colore nero



Dimensioni
cm. 54 x 52 x h.81

tessuto	struttura
NE	Nero

Garanzia 5 anni

Certificazioni:
UNI-EN 16139 - UNI-EN 1728

LK9

ORTENSIA

H216M

.306



- Struttura a 4 gambe
in metallo
- Struttura e braccioli
colore grigio



- SCHIENALE E SEDILE IMBOTTITI
IN RESINA ESPANSA
- IMPILABILE FINO A 12PZ.

- Rivestimento in tessuto ignifugo
- Plastiche colore grigio
- Con braccioli



Dimensioni
cm. 54 x 64 x h.81

tessuto	struttura
GR	Grigio
Grigio	Grigio

Garanzia
5 anni

Certificazioni:
UNI-EN 16139 - UNI-EN 1728

SANTOREGGIA

H206M

.307

- SCHIENALE E SEDILE IMBOTTITI
IN RESINA ESPANSA
- IMPILABILE FINO A 12PZ.
- Rivestimento in tessuto ignifugo
- Plastiche colore nero
- Con braccioli



- Struttura a 4 gambe
in metallo
- Struttura e braccioli
colore nero



Dimensioni
cm. 54 x 64 x h.81

tessuto	struttura
NE	Nero
Nero	Nero

Garanzia
5 anni

Certificazioni:
UNI-EN 16139 - UNI-EN 1728

MEETING

PEONIA

H217M



- SCHIENALE E SEDILE IMBOTTITI
IN RESINA ESPANSA
- IMPILABILE FINO A 12PZ.

- Rivestimento in tessuto ignifugo
- Plastiche colore grigio

- CON BRACCIOLO
DX E TAVOLETTA
ANTIPANICO

- Tavolettina colore nero



- Struttura a 4 gambe
in metallo
- Struttura e bracciolo
colore grigio



Dimensioni
cm. 65 x 66 x h.81

tessuto struttura
GR GR

Grigio Grigio

Garanzia
5 anni

Certificazioni:
UNI-EN 16139 - UNI-EN 1728

AD HOC
LA SEDUTA

.308

MEETING

CEDRINA

H207M



- SCHIENALE E SEDILE IMBOTTITI
IN RESINA ESPANSA
- IMPILABILE FINO A 12PZ.

- Rivestimento in tessuto ignifugo
- Plastiche colore nero

- CON BRACCIOLO
DX E TAVOLETTA
ANTIPANICO

- Tavolettina colore nero

- Struttura a
4 gambe in metallo
- Struttura e bracciolo
colore nero



Dimensioni
cm. 65 x 66 x h.81

tessuto struttura
NE NE

Nero Nero

Garanzia
5 anni

Certificazioni:
UNI-EN 16139 - UNI-EN 1728

.309

LK9

MEETING

VIOLA

H172M



- Schienale in rete con cornice in polipropilene

- Sedile imbottito in resina poliuretanic e rivestito in ecopelle ignifuga

- Piedini anti ribaltamento

- BASE E SLITTA IN METALLO CROMATO Ø25 MM. CON BRACCIOLI IN PLASTICA



Dimensioni
cm. 60 x 57 x h.82

ecopelle	rete	struttura
NE		
Nero	Nero	Cromo

Garanzia
5 anni

AD HOC
LA SEDUTA

.310

MEETING

KENZIA

H260M



- Scocca in materiale plastico
- Imbottitura in resina espansa
- Rivestimento in tessuto ignifugo

- 4 gambe in legno tinta rovere



Dimensioni
cm. 61 x 58 x h.80

tessuto	struttura
AN	
Antracite	Legno

.311

LK9

MEETING

YUCCA

H182M

.312



- Struttura in acciaio verniciato a polveri epossidiche colore nero



- REAZIONE AL FUOCO CLASSE II
- IMPILABILE FINO A 20PZ.

- Schienale e sedile in polipropilene nero



Dimensioni
cm. 55 x 57 x h.80,5

sedile
schienale struttura



Nero Nero

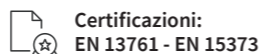

AD HOC
LA SEDUTA

MEETING

LISETTA

H190M

.313

- Scocca in polimero bianco
- Impilabile fino a 4pz.



- STRUTTURA CROMATA A QUATTRO GAMBE Ø16 MM.



Dimensioni
cm. 57 x 56 x h.78

scocca struttura



Bianco Cromo

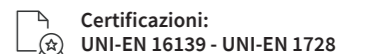

LK9

MEETING

PRIMULA

H198M

.314



- Struttura verniciata nero

- IMPILABILE
FINO A 15PZ.

- Sedile e schienale
rivestiti in tessuto ignifugo



Dimensioni
cm. 57 x 54 x h.80

tessuto	struttura
GR	NE
Grigio	Nero
	Nero

AD HOC
LA SEDUTA

MEETING

ELONIA

H183M

.315

- Struttura
verniciata nero

- IMPILABILE
FINO A 15PZ.

- Schienale e sedile in
polipropilene con rivestimento
in tessuto ignifugo
- Braccioli e tavoletta
opzionali



Dimensioni
cm. 53 x 50 x h.80

tessuto	struttura
GR	NE
Grigio	Nero
	Nero

Garanzia
5 anni

Certificazioni:
EN 16139 - EN 1728

LK9

L'ATTESA

STEVIA

H250W



- STRUTTURA IN LEGNO
- IMBOTTITURA IN POLIURETANO ESPANSO A DENSITÀ DIFFERENZIATA

- Rivestimento in eco-pelle (ignifuga)
- Piedini in alluminio satinato

Dimensioni
cm. 72 x 61 x h. 71

ecopelle

NE

Nero



.316

L'ATTESA

ANEMONE

PANCA TAVOLO



- TOP IN MELAMINICO SP. 28 MM.
- STRUTTURA IN TUBOLARE METALLICO (7X2 CM.) CON TRAVE

- T3490S 80 x 60 x h.40
- T3400S 120 x 60 x h.40
- T3410S 140 x 60 x h.40
- T3420S 160 x 60 x h.40
- T3430S 180 x 60 x h.40

top

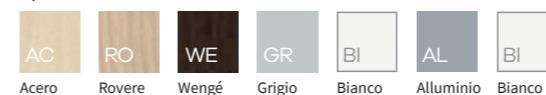

struttura



.317

VERBENA

H254W



- STRUTTURA IN LEGNO
- IMBOTTITURA IN POLIURETANO ESPANSO A DENSITÀ DIFFERENZIATA

- Rivestimento in eco-pelle (ignifuga)
- Piedini in alluminio satinato

Dimensioni
cm. 61 x 125 x h. 71

ecopelle

NE

Nero

ASSENZIO

TAVOLO ATTESA



- TOP IN CRISTALLO SP. 12 MM.

- Struttura in tubolare metallico (7x2 cm.) con trave

T3460S 60 x 60 x h.40

cristal top struttura



AD HOC
LA SEDUTA

LK9

DAFNE

K5240X



- Stelo ø 5 cm. in metallo verniciato
- Base in plastica ø 39 cm., altezza 167 cm.
- 6 punti di aggancio

Dimensioni
cm. ø39 x h.167

struttura



Grigio

MIRTO

K5260X



- Cestino gettacarte in metallo

Dimensioni
cm. ø24 x h.32

struttura



Grigio



SCHEMI

GLI SCHERMI
DIVISORI PER
SCRIVANIA
MIGLIORANO
IL LAVORO
IN UFFICIO

_SAI QUANTO SIA IMPORTANTE LA CONCENTRAZIONE PER FARE UN BUON LAVORO!

Ti sarà capitato di pensare, scrivere o studiare mentre rumore e confusione ti disturbavano rendendo vani i tuoi sforzi. Forse un monaco zen riuscirebbe a meditare anche se dalla finestra gli arrivasse il suono di un martello pneumatico.

Ma i monaci zen non lavorano nei nostri uffici, ci lavoriamo noi e i nostri collaboratori e non abbiamo ancora la capacità di isolarci dall'ambiente che ci circonda.

_PER QUESTO, L'OBIETTIVO DI CREARE POSTI DI LAVORO CHE FAVORISCANO LA PRIVACY ED IL COMFORT, DIVENTA DI PRIMARIA IMPORTANZA.

Poter lavorare in un ambiente confortevole, non stressante, è determinante per il benessere dei tuoi collaboratori e per la loro produttività.

Il rumore è un portatore sano di stress e tu, che sei un imprenditore illuminato, non puoi sottovalutarne gli aspetti negativi e non puoi non porvi rimedio.

**LAVORARE IN UNO SPAZIO
APERTO, TUTTI INSIEME,
FAVORISCE L'INTERAZIONE
E LA CONDIVISIONE MA NON
AIUTA LA CONCENTRAZIONE
INDIVIDUALE.**

Il rumore e le distrazioni che subiscono i tuoi impiegati in un ufficio Open Space devono essere limitati.

In commercio si trovano schermi e divisori di diversi materiali: legno, tessuto, metallo, plastiche ed infine i moderni schermi fonoassorbenti, "la scoperta" di questi ultimi anni.

Personalmente consiglio quelli in legno, per estetica, finitura e prezzo, oppure i FONOASSORBENTI, per ambienti rumorosi o dove lavorano più persone a stretto contatto.

_UN UFFICIO OPEN SPACE PRESENTA ASPETTI POSITIVI E NEGATIVI.

Nella cultura anglosassone l'Open Space è da tempo molto apprezzato, in Italia è una tendenza degli ultimi anni.

Noi suggeriamo la scelta di un tale layout per gli ambienti in cui creatività, condivisione e lavoro in team sono peculiari, come ad esempio un ufficio marketing.

_MENTRE CONSIGLIAMO SPAZI CHIUSI PER UFFICI AMMINISTRATIVI E FINANZIARI.



SCHERMO PER SCRIVANIE

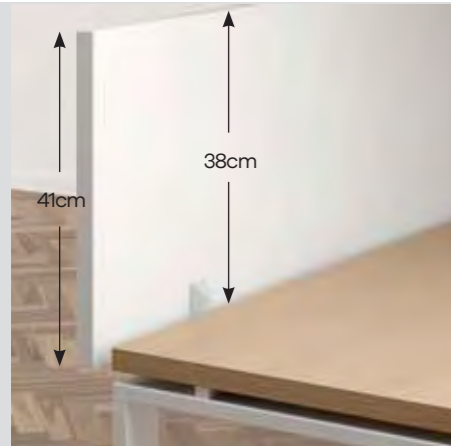

SCHERMO FRONTALE IN LEGNO (SP. 18 mm) PER SCRIVANIA

- A4328X Schermo da 80
- A4338X Schermo da 120
- A4348X Schermo da 140
- A4358X Schermo da 160
- A4368X Schermo da 180

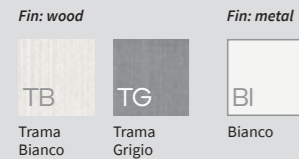

Compatibilità: tutte le scrivanie con piano in legno eccetto Twist

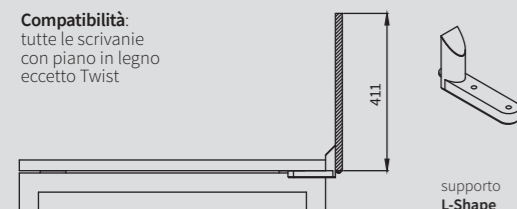

supporto L-Shape



SCHERMO FRONTALE FONOASSORBENTE "SOFTSCREEN1" PER SCRIVANIA

- A5339X Schermo da 120
- A5349X Schermo da 140
- A5359X Schermo da 160

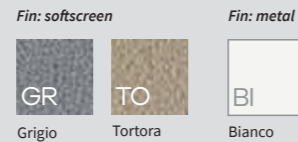

Compatibilità: tutte le scrivanie eccetto Giano con piano in legno

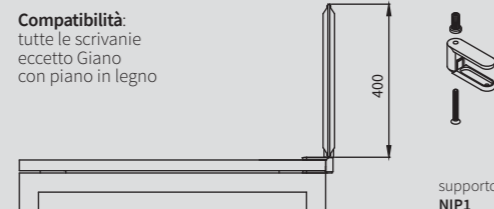

supporto NIP1

ACCESSORI PER SCHERMO CON BINARIO 3LEVEL



SCHERMO FRONTALE FONOASSORBENTE "SOFTSCREEN3" PER SCRIVANIA CON BINARIO 3LEVEL

- A5438X Schermo da 120
- A5448X Schermo da 140
- A5458X Schermo da 160



Compatibilità: tutte le scrivanie

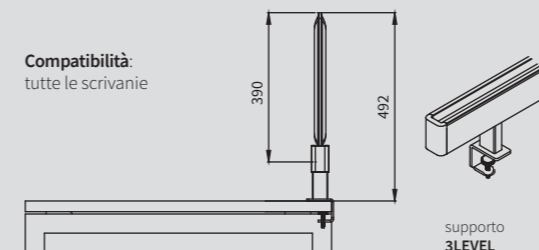

supporto 3LEVEL

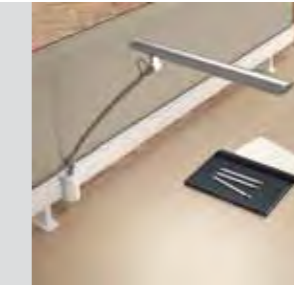

LAMPADA LED CON MORSETTO 3LEVEL C4420X

Fin:



Grigio



SUPPORTO LCD 3LEVEL C4430X

Fin:



Bianco

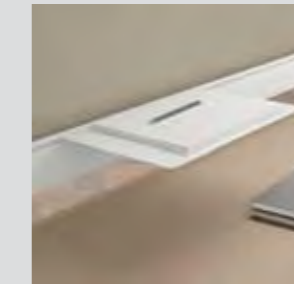

MENSOLA 3LEVEL C4400X

Fin:



Bianco



VASCHETTA PORTAFOGLI 3LEVEL C4405X

Fin:



Bianco



MENSOLA CONDIVISA 3LEVEL C4410X

Fin:



Bianco

**SCHERMO
PER SCRIVANIE
CONTRAPPOSTE**



SCHERMO FRONTALE IN LEGNO (SP. 18 mm)
PER SCRIVANIE CONTRAPPOSTE

- A4422X** Schermo da 80
- A4432X** Schermo da 120
- A4442X** Schermo da 140
- A4452X** Schermo da 160
- A4462X** Schermo da 180

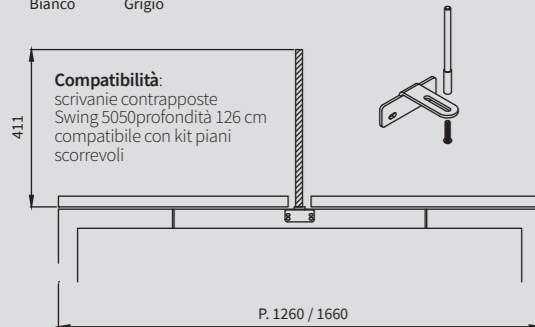

SCHERMO FRONTALE FONOASSORBENTE
"SOFTSCREEN1" PER SCRIVANIA
CONTRAPPOSTE

- A4436X** Schermo da 120
- A4446X** Schermo da 140
- A4456X** Schermo da 160

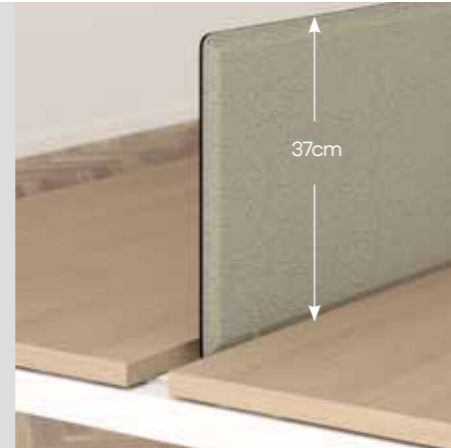
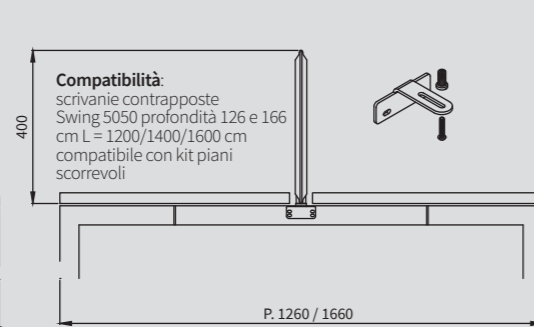
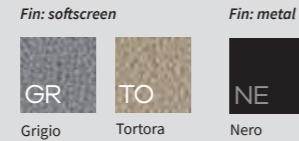

SCHERMO FRONTALE FONOASSORBENTE
"SOFTSCREEN1" PER SCRIVANIA
CONTRAPPOSTE L=1800

- A4466X** Schermo da 160

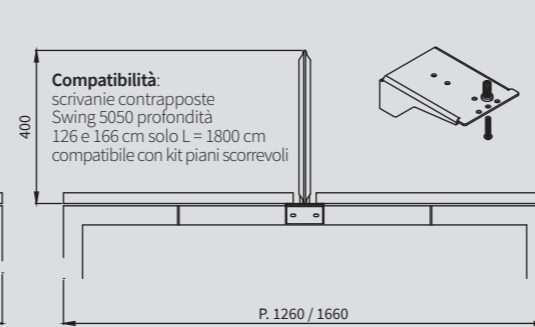
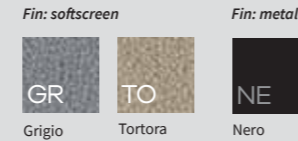

**ACCESSORI PER SCHERMO
CON BINARIO 3LEVEL**

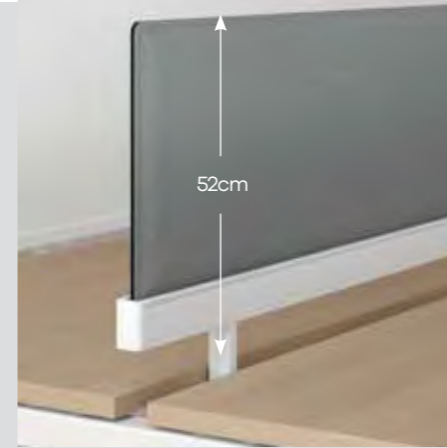

SCHERMO FRONTALE FONOASSORBENTE
"SOFTSCREEN3" PER SCRIVANIA
CONTRAPPOSTE CON **BINARIO 3LEVEL**

- A5436S** Schermo da 120
- A5446S** Schermo da 140
- A5456S** Schermo da 160

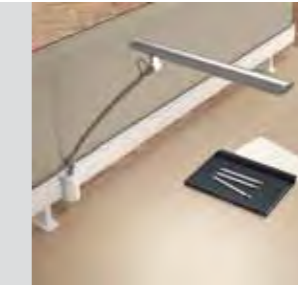
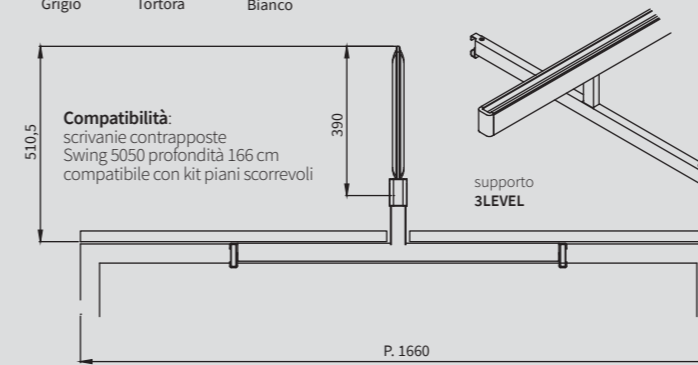

LAMPADA LED
CON MORSETTO 3LEVEL

C4420X

Fin:



Grigio



SUPPORTO LCD
3LEVEL

C4430X

Fin:



Bianco



MENSOLA
3LEVEL

C4400X

Fin:



Bianco



VASCHETTA
PORTAFOGLI
3LEVEL

C4405X

Fin:



Bianco



MENSOLA
CONDIVISA
3LEVEL

C4410X

Fin:



Bianco

SCHERMO LATERALE PER SCRIVANIE IN LINEA

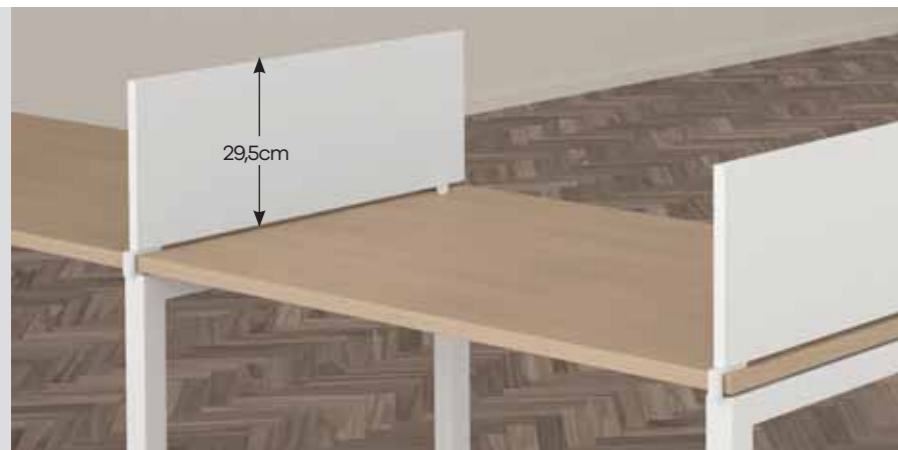

SCHERMO LATERALE IN LEGNO
(SP. 18 mm) PER SCRIVANIE IN LINEA

A5314X Schermo da 80

Fin: wood



Trama
Bianco



Trama
Grigio

Fin: metal



Bianco

Compatibilità:
scrivanie in linea 5050 e Koros
con piano profondità 800
non compatibile con Kit piani scorrevoli

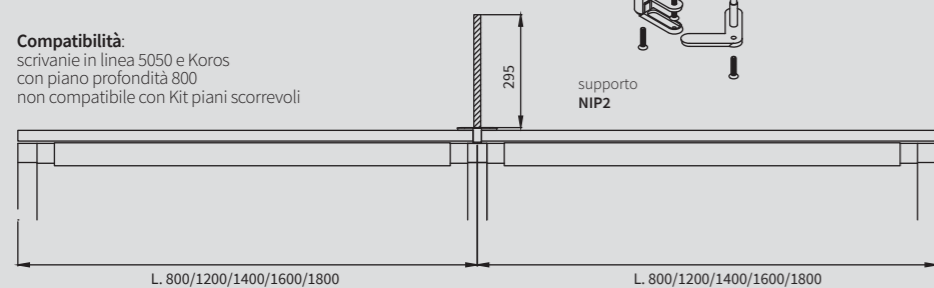

SCHERMO LATERALE FONOASSORBENTE PER SCRIVANIE IN LINEA

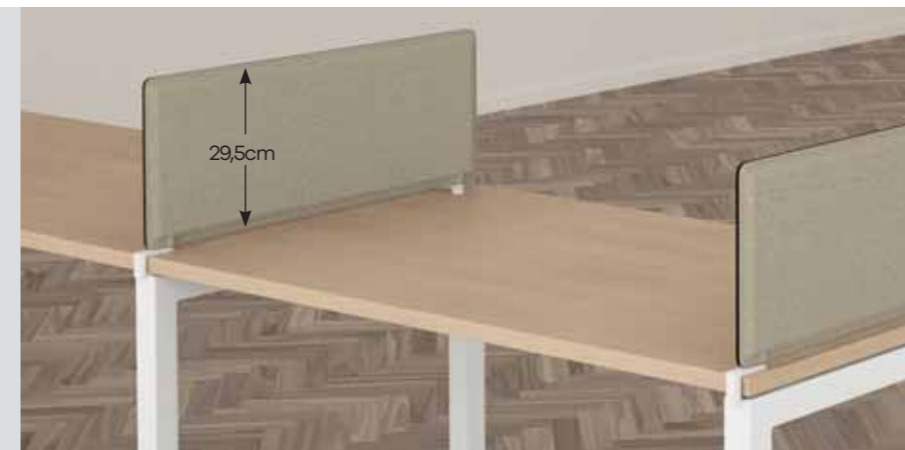

SCHERMO LATERALE FONOASSORBENTE "SOFSCREEN2"
PER SCRIVANIE IN LINEA

A5319X Schermo da 80

Fin: softscreen



Grigio



Tortora

Fin: metal

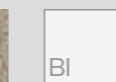

Bianco

Compatibilità:
scrivanie in linea 5050 e Koros
con piano profondità 800
non compatibile con Kit piani scorrevoli

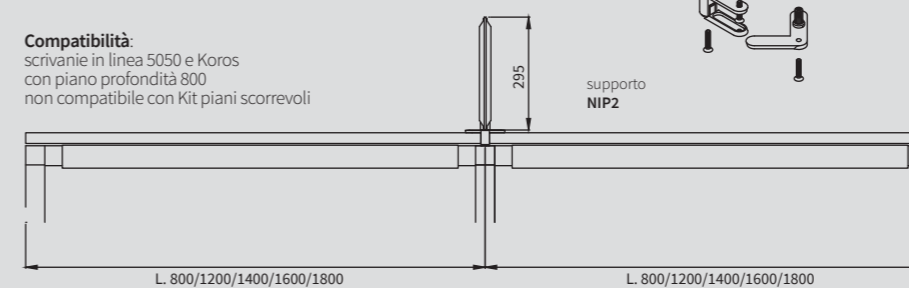

LE INFORMAZIONI TECNICHE

SWING7020

L'OPERATIVITÀ

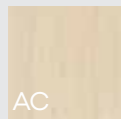
Fin: wood

Acer

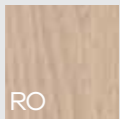

Rovere

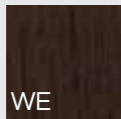

Wengé

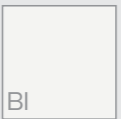

Bianco

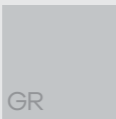

Grigio

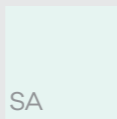
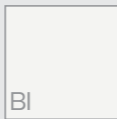
Fin: crystalBianco
smaltato*Fin: metal*

Bianco



Alluminio

STRUTTURA

In tubolare metallico a sezione rettangolare (cm.7x2) elettrosaldato e verniciato a polveri epossidiche nei colori Bianco (RAL9010) e Grigio Alluminio (RAL9006) a formare due gambe di dimensioni 80 e 160 cm la cui combinazione, mediante 2 travi metalliche, genera strutture per scrivanie ed isole di lavoro.

PIANI DI LAVORO

I piani di lavoro per le strutture 7020 e 5050 sono realizzati in nobilitato melaminico sp. 28 mm nelle finiture: Bianco, Grigio, Acer, Rovere e Wengé. Bordatura perimetrale in ABS sp.2 mm.

Per strutture 7020: piani in cristallo sp. 10 mm, smaltato bianco e temprato

CASSETTIERE

Le cassettiere in legno sono realizzate in nobilitato melaminico sp. 18 mm con struttura, top e frontali nelle finiture Trama Bianco, Grigio, Acer, Rovere e Wengé. Bordate in ABS sp.1 mm. Interno cassetti: folden rivestito in colore grigio.

Le cassettiere in metallo sono realizzate con struttura e cassetti in lamiera in finitura Grigio Alluminio (RAL9006) e Bianco (RAL9010).

Su tutti i modelli:

- ruote piroettanti portata 100 kg.

- serratura a chiusura simultanea.

ARCHIVIAZIONE INDIVIDUALE INTEGRATA

(Disponibile per le strutture 7020 e 5050 solo nella profondità 80 cm.)

Serie di contenitori (a giorno, con ante, a cassetti e classificatori) ideati per organizzare il posto di lavoro configurandolo secondo le personali esigenze di dimensioni e tipologia di archiviazione. Inoltre possono diventare “portanti” cioè sostituire le gambe delle scrivanie e sostenere i piani di lavoro.

Cassetiera portante profondità 80cm

Struttura e frontali in nobilitato melaminico sp.18 mm, nelle finiture Trama Bianco e Trama Grigio; top sp. 28 mm nelle finiture Bianco, Grigio, Acer, Rovere e Wengé, bordato in ABS sp. 2 mm. Cassetti in metallo (accessoriabili) montati su guide a sfera (portata 25 kg).

Classificatori in metallo su guide quadro ad estrazione totale (portata 35 kg).

Sistema antiribaltamento. Serratura di serie (mappabile a richiesta).

Contentore scrivania portante

In nobilitato melaminico sp.18 mm nelle finiture Trama Bianco e Trama Grigio; top sp. 28 mm nelle finiture: Bianco, Grigio, Acer, Rovere e Wengé, bordato in ABS sp. 2 mm.

TOWERDOX

Contentore per raccoglitori (h.vano 36,5 cm) posizionabile sul piano di lavoro. Realizzato in nobilitato melaminico sp.18 mm nelle finiture Trama Bianco e Trama Grigio.

La base (sp.28 mm) è disponibile come accessorio anche nelle finiture: Bianco, Grigio, Acer, Rovere e Wengé.

SCHERMI

Sono disponibili schermi per scrivanie, scrivanie in linea e scrivanie contrapposte.

Schermi per scrivanie e scrivanie contrapposte

Versione legno: realizzati in melaminico sp.18 mm nelle finiture: Trama Bianco e Trama Grigio; bordati in ABS 2 mm. Vengono fissati, mediante apposite staffe al piano di lavoro o alla struttura. Sono attrezzabili con vari accessori.

“**Softscreen**”: schermi fonoassorbenti in poliestere termoformato rivestiti in tessuto Trevira (finitura Grigio e Tortora). Vengono fissati ai piani di lavoro mediante apposito staffaggio oppure su barra “3LEVEL”.

Schermi per scrivanie in linea e scrivanie in linea/contrapposte

Versione legno: realizzati in melaminico sp.18 mm, profondità 80, nelle finiture: Trama Bianco o Trama Grigio; bordati in ABS 2mm. Vengono fissati, con apposito staffaggio, al piano delle scrivanie in linea e in linea/contrapposte.

“**Softscreen**”: schermi fonoassorbenti in poliestere termoformato rivestiti in tessuto Trevira (finitura Grigio e Tortora). Si fissano al piano delle scrivanie in linea e scrivanie in linea/contrapposte mediante apposito staffaggio.

ACCESSORI**Elettrificazione**

È possibile elettrificare le postazioni di lavoro configurate mediante una serie di accessori dedicati: salita cavi, canalizzazione orizzontale e top-access. Inoltre sono disponibili elementi per completare ed arricchire il posto di lavoro come modesty-panel e porta-CPU.

LE INFORMAZIONI TECNICHE

SWING5050

L'OPERATIVITÀ

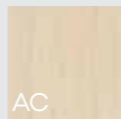
Fin: wood

Acer

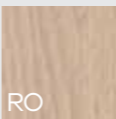

Rovere

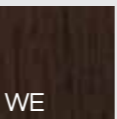

Wengé

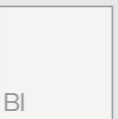

Bianco

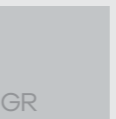

Grigio

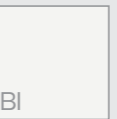
Fin: metal

Bianco



Alluminio

STRUTTURA

In tubolare metallico a sezione quadra (cm.5x5) elettrosaldato e verniciato a polveri epossidiche nei colori Bianco (RAL9010) e Grigio Alluminio (RAL9006).

La struttura è componibile sia in lunghezza, mediante travi di varie misure, che in profondità, utilizzando speciali traversi. Ciò permette di ottenere postazioni singole, isole di lavoro, postazioni in linea, contrapposte o condivise.

Scrivanie singole: lunghezza da 80 a 180 cm; profondità 60 e 80 cm.

Sono abbinabili in linea mediante gambe intermedie. Isole di lavoro: lunghezza 160/180 cm; profondità 160 cm.

Scrivanie contrapposte: lunghezza da 80 a 180 cm; la profondità è determinata dalla contrapposizione di due piani profondi 60 o 80 cm senza interspazio oppure con interspazio di 6 cm. Quindi è possibile ottenere:

-profondità 120 o 160 cm (senza interspazio): accesso al sottopiano mediante “kit per piani scorrevoli”.

-profondità 126 o 166 cm (interspazio 6 cm): attrezzabile con kit per piani scorrevoli, binario portaccessori, schermi in legno e cristallo, mensole.

Le scrivanie contrapposte sono abbinabili in linea mediante gambe intermedie rientranti.

PIANI DI LAVORO

I piani di lavoro per le strutture 7020 e 5050 sono realizzati in nobilitato melaminico sp. 28 mm nelle finiture: Bianco, Grigio, Acer, Rovere e Wengé.

Bordatura perimetrale in ABS sp.2 mm.

Per strutture 7020: piani in cristallo sp. 10 mm, smaltato bianco e temprato

CASSETTIERE

Le cassettiere in legno sono realizzate in nobilitato melaminico sp. 18 mm con struttura, top e frontali nelle finiture Trama Bianco, Grigio, Acer, Rovere e Wengé.

Bordate in ABS sp.1 mm. Interno cassetti: folden rivestito in colore grigio.

Le cassettiere in metallo sono realizzate con struttura e cassetti in lamiera in finitura Grigio Alluminio (RAL9006) e Bianco (RAL9010).

Su tutti i modelli:

- ruote piroettanti portata 100 kg.

- serratura a chiusura simultanea.

ARCHIVIAZIONE INDIVIDUALE INTEGRATA

(Disponibile per le strutture 7020 e 5050 solo nella profondità 80 cm.)

Serie di contenitori (a giorno, con ante, a cassetti e classificatori) ideati per organizzare il posto di lavoro configurandolo secondo le personali esigenze di dimensioni e tipologia di archiviazione. Inoltre possono diventare “portanti” cioè sostituire le gambe delle scrivanie e sostenere i piani di lavoro.

Cassetiera portante profondità 80cm

Struttura e frontali in nobilitato melaminico sp.18 mm, nelle finiture Trama Bianco e Trama Grigio; top sp. 28 mm nelle finiture Bianco, Grigio, Acer, Rovere e Wengé, bordato in ABS sp. 2 mm. Cassetti in metallo (accessoriabili) montati su guide a sfera (portata 25 kg).

Classificatori in metallo su guide quadro ad estrazione totale (portata 35 kg).

Sistema antiribaltamento. Serratura di serie (mappabile a richiesta).

Contentore scrivania portante

In nobilitato melaminico sp.18 mm nelle finiture Trama Bianco e Trama Grigio; top sp. 28 mm nelle finiture: Bianco, Grigio, Acer, Rovere e Wengé, bordato in ABS sp. 2 mm.

TOWERDOX

Contentore per raccoglitori (h.vano 36,5 cm) posizionabile sul piano di lavoro. Realizzato in nobilitato melaminico sp.18 mm nelle finiture Trama Bianco e Trama Grigio.

La base (sp.28 mm) è disponibile come accessorio anche nelle finiture: Bianco, Grigio, Acer, Rovere e Wengé.

SCHERMI

Sono disponibili schermi per scrivanie, scrivanie in linea e scrivanie contrapposte.

Schermi per scrivanie e scrivanie contrapposte

Versione legno: realizzati in melaminico sp.18 mm nelle finiture: Trama Bianco e Trama Grigio; bordati in ABS 2 mm. Vengono fissati, mediante apposite staffe al piano di lavoro o alla struttura. Sono attrezzabili con vari accessori.

“**Softscreen**”: schermi fonoassorbenti in poliestere termoformato rivestiti in tessuto Trevira (finitura Grigio e Tortora). Vengono fissati ai piani di lavoro mediante apposito staffaggio oppure su barra “3LEVEL”.

Schermi per scrivanie in linea e scrivanie in linea/contrapposte

Versione legno: realizzati in melaminico sp.18 mm, profondità 80, nelle finiture: Trama Bianco o Trama Grigio; bordati in ABS 2mm. Vengono fissati, con apposito staffaggio, al piano delle scrivanie in linea e in linea/contrapposte.

“**Softscreen**”: schermi fonoassorbenti in poliestere termoformato rivestiti in tessuto Trevira (finitura Grigio e Tortora). Si fissano al piano delle scrivanie in linea e scrivanie in linea/contrapposte mediante apposito staffaggio.

ACCESSORI**Elettrificazione**

È possibile elettrificare le postazioni di lavoro configurate mediante una serie di accessori dedicati: salita cavi, canalizzazione orizzontale e top-access. Inoltre sono disponibili elementi per completare ed arricchire il posto di lavoro come modesty-panel e porta-CPU.

L'OPERATIVITÀ

LE INFORMAZIONI TECNICHE

KOROS

L'OPERATIVITÀ

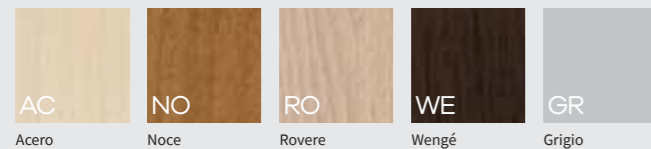
Fin: wood

Acer

Noce

Rovere

Wengé

Grigio

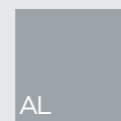
Fin: metal

Alluminio

PIANI DI LAVORO

I piani di lavoro, spessore mm.28, sono realizzati in nobilitato melaminico nelle finiture Acero, Noce, Grigio, Rovere e Wengé con bordo in ABS spess.mm.2.

La struttura è realizzata in acciaio verniciato a polveri epossidiche in color Grigio Alluminio (RAL9006). Per alcune configurazioni sono disponibili piani di lavoro ad altezza selezionabile (h. 65+85 cm).

ARCHIVIAZIONE INDIVIDUALE

Serie di contenitori (a giorno, con ante, a cassetti e classificatori) ideati per organizzare il posto di lavoro configurandolo secondo le personali esigenze di dimensioni e tipologia di archiviazione.

Cassettiera portante profondità 80 cm

Struttura e frontali in nobilitato melaminico sp.18 mm, nelle finiture Trama Bianco e Trama Grigio; top sp. 28 mm nelle finiture Noce, Grigio, Acero, Rovere e Wengé, bordato in ABS sp. 2 mm. Cassetti in metallo (accessoriabili) montati su guide a sfera (portata 25 kg).

Classificatori in metallo su guide quadro ad estrazione totale (portata 35 kg).

Sistema antiribaltamento. Serratura di serie (mappabile a richiesta).

Contenitore scrivania

In nobilitato melaminico sp.18 mm nelle finiture Trama Bianco e Trama Grigio; top sp. 28 mm nelle finiture: Noce, Grigio, Acero, Rovere e Wengé, bordato in ABS sp. 2 mm.

Towerdox

Contenitore per raccoglitori (h.max 36,5 cm) posizionabile sul piano di lavoro. Realizzato in nobilitato melaminico sp.18 mm nelle finiture Trama Bianco e Trama Grigio.

La base (sp.28 mm) è disponibile come accessorio anche nelle finiture: Noce, Grigio, Acero, Rovere e Wengé.

CASSETTIERE

Le cassettiere sono realizzate con struttura, top e frontali in nobilitato melaminico sp.18 mm, nelle finiture Acero, Noce, Grigio, Rovere e Wengé; cassetto folden (aggl. ligneo rivestito in PVC); guide in metallo verniciato (portata Kg. 25); serratura a blocco simultaneo dei cassetti. Le cassettiere in metallo sono realizzate con struttura e cassetti in lamiera in finitura Grigio Alluminio (RAL9006). Serratura a chiusura simultanea.

SCHERMI

Sono disponibili schermi per scrivanie ed isole di lavoro.

Versione legno: realizzati in melaminico sp.18 mm nelle finiture Trama Bianco e Trama Grigio; bordati in ABS 2 mm. Vengono fissati, mediante apposite staffe al piano di lavoro. Sono attrezzabili con vari accessori.

“Softscreen”: schermi fonoassorbenti in poliestere termoformato rivestiti in tessuto Trevira (finitura Grigio e Tortora). Vengono fissati ai piani di lavoro mediante apposito staffaggio oppure su barra “3LEVEL”

LE INFORMAZIONI TECNICHE

LINUX8080

L'OPERATIVITÀ

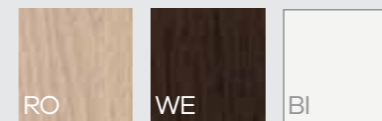
Fin: wood

Rovere

Wengé

Bianco

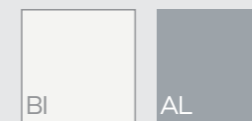
Fin: metal

Bianco

Alluminio

SCRIVANIE

Strutture e piani di lavoro 8080 (H.75):

La struttura e i piani di lavoro sono realizzati in melaminico spessore 28 mm. (modesty spessore 18 mm), bordati in ABS mm.2. Finitura; Bianco, Rovere e Wengé.

Le gambe profonde cm.160 consentono di configurare le postazioni contrapposte senza interspazio oppure con interspazio da 6,4 cm. Queste ultime possono essere accessoriate con schermi in legno e vassoio di elettrificazione.

Strutture e piani di lavoro 5780 (H.72): La struttura e i piani di lavoro sono realizzati in melaminico spessore 28 mm. (modesty spessore 18 mm), bordati in ABS mm.2. Finitura; Acero, Grigio e Noce.

Piani di raccordo e terminali: I piani 8080 e 5780 sono tutti integrabili con raccordi, allunghi e penisole. Tutti i raccordi sono collegati ai piani di lavoro mediante piastre in metallo.

ARCHIVIAZIONE INDIVIDUALE

Serie di contenitori da affiancare ai piani di lavoro profondità 80 cm (H.75), ideati per organizzare il posto di lavoro configurandolo secondo le personali esigenze di dimensioni e tipologia di archiviazione.

Cassettiera profondità 80 cm

Struttura e frontali in nobilitato melaminico sp.18 mm, nelle finiture Trama Bianco e Trama Grigio; top sp. 28 mm nelle finiture Noce, Grigio, Bianco, Acero, Rovere e Wengé, bordato in ABS sp. 2 mm. Cassetti in metallo (accessoriabili) montati su guide a sfera (portata 25 kg).

Classificatori in metallo su guide quadro ad estrazione totale (portata 35 kg).

Sistema antiribaltamento. Serratura di serie (mappabile a richiesta).

Contenitore scrivania

In nobilitato melaminico sp.18 mm nelle finiture Trama Bianco e Trama Grigio; top sp. 28 mm nelle finiture: Noce, Grigio, Bianco, Acero, Rovere e Wengé, bordato in ABS sp. 2 mm.

Towerdox

Contenitore per raccoglitori (h.max 36,5 cm) posizionabile sul piano di lavoro. Realizzato in nobilitato melaminico sp.18 mm nelle finiture Trama Bianco e Trama Grigio.

La base (sp.28 mm) è disponibile come accessorio anche nelle finiture: Noce, Bianco, Grigio, Acero, Rovere e Wengé.

CASSETTIERE SU RUOTE

Le cassettiere in legno sono realizzate in nobilitato melaminico sp. 18 mm con struttura, top e frontali nelle finiture Trama bianco, Rovere e Wengé. Bordate in ABS sp.1 mm. Interno cassetti: folden rivestito in colore grigio.

Le cassettiere in metallo sono realizzate con struttura e cassetti in lamiera in finitura Grigio Alluminio (RAL9006).

Su tutti i modelli:

- ruote piroettanti portata 100 kg.

- serratura a chiusura simultanea.

SCHERMI

Sono disponibili schermi per scrivanie, isole di lavoro e scrivanie contrapposte.

Versione legno: realizzati in melaminico sp.18 mm nelle finiture: Trama Bianco e Trama Grigio; bordati in ABS 2 mm. Vengono fissati, mediante apposito staffaggio, al piano di lavoro o alla struttura. Sono attrezzabili con vari accessori.

“Softscreen”: schermi fonoassorbenti in poliestere termoformato rivestiti in tessuto Trevira (finitura Grigio e Tortora). Vengono fissati ai piani di lavoro mediante apposito staffaggio oppure su barra “3LEVEL”.

ACCESSORI**Elettrificazione**

È possibile elettrificare le postazioni di lavoro configurate mediante una serie di accessori dedicati: salita cavi, canalizzazione orizzontale e topaccess.

Inoltre sono disponibili elementi per completare ed arricchire il posto di lavoro come porta-CPU fissi e su ruote.

LE INFORMAZIONI TECNICHE

LINUX5780

L'OPERATIVITÀ



SCRIVANIE

La struttura e i piani di lavoro sono realizzati in melaminico spessore 28mm. (modesty spessore 18 mm), bordati in ABS mm.2. Finitura; Acero, Grigio e Noce.

Piani di raccordo e terminali:

I piani in altezza 72,5cm, sono tutti integrabili con raccordi, allunghi e penisole. Tutti i raccordi sono collegati ai piani di lavoro mediante piastre in metallo.

CASSETTIERE SU RUOTE

Le cassettiere in legno sono realizzate in nobilitato melaminico sp.18mm con struttura, top e frontali nelle finiture Grigio, Acero, Noce. Bordate in ABS sp.1 mm.

Interno cassette: folden rivestito in colore grigio.

Le cassettiere in metallo sono realizzate con struttura e cassette in lamiera in finitura Grigio Alluminio (RAL9006).

Su tutti i modelli:

-ruote piroettanti portata 100 kg.

-serratura a chiusura simultanea.

SCHERMI

Sono disponibili schermi per scrivanie ed isole di lavoro.

Versione legno:

realizzati in melaminico sp.18 nelle finiture Trama Bianco, Trama Grigio; bordati in ABS 2mm.

Vengono fissati, mediante apposito staffaggio, al piano di lavoro.

Sono attrezzabili con vari accessori.

Softscreen:

schermi fonoassorbenti in poliestere termoformato rivestiti in tessuto Trevira (finitura Grigio e Tortora).

Vengono fissati ai piani di lavoro mediante apposito staffaggio oppure su barra "3LEVEL".

ACCESSORI

Elettrificazione

È possibile elettrificare le postazioni di lavoro configurate mediante una serie di accessori dedicati: salita cavi, canalizzazione orizzontale e topaccess. Inoltre sono disponibili elementi per completare ed arricchire il posto di lavoro come porta-CPU fissi e su ruote.

LE INFORMAZIONI TECNICHE

WITOFFICE

L'OPERATIVITÀ



STARTUP

SCRIVANIE

Top e struttura sono realizzati in melaminico sp.18 mm, bordati in ABS sp.2 mm.

Top in finitura Rovere e struttura in finitura Bianca. Il top dell'allungo è realizzato in melaminico sp.18 mm in finitura Rovere, bordato in ABS 2 mm; gamba in tubolare d'acciaio (5x5 cm) verniciato a polveri epossidiche colore Bianco (RAL9010).

CASSETTIERE Sono realizzate in nobilitato melaminico sp. 18 mm con struttura, top e frontali in finitura bianco, bordati in abs sp.1 mm.

- interno cassette: folden rivestito in colore grigio

- ruote piroettanti portata 100 kg.

- serratura a chiusura simultanea

Disponibile cuscino in tessuto nero ignifugo.

UP&DOWN

SCRIVANIA AD ALTEZZA REGOLABILE ELETTRICAMENTE (H.65÷125 CM)

Piano di lavoro

Realizzato in melaminico sp.28 mm, bordato in abs 2 mm, colore bianco. Dimensioni 160x80 cm.

Struttura: in tubolare d'acciaio, verniciato a polveri epossidiche, colore bianco (RAL9010).

Il movimento è ottenuto mediante due gambe telescopiche motorizzate gestite da una centralina (alimentazione elettrica 220VDC) e interruttore up&down sottopiano.

MULTIX R

SCRIVANIA RIBALTABILE

Piano di lavoro

È realizzato in melaminico sp.28 mm, bordato in abs 2 mm, colore bianco. Dimensioni 160x80 cm.

Struttura: costruita in tubolare d'acciaio, verniciato a polveri epossidiche, colore Grigio (RAL9006). Le gambe hanno ruote girevoli con freno. Il meccanismo di rotazione del top (brevettato) è dotato di un sistema di frizionamento che ne agevola l'apertura e chiusura, e di blocco sia in posizione di lavoro (orizzontale) che di riposo (verticale).

WORKS

MOBILE MULTIUSO

I mobili multiuso Works sono carrelli con struttura e ante realizzate in nobilitato melaminico sp.18 mm in finitura grigio, con bordi in abs 1 mm. Top in melaminico sp.18 mm (sp. 28 mm per il modello U054W). Su tutti i modelli ruote piroettanti (portata totale 120 kg).

MOBILE PER COMPUTER

I mobili per computer Works sono realizzati con struttura e ripiani in nobilitato melaminico sp.18 mm nelle finiture grigio e noce con bordi in abs sp.1 mm.

Su tutti i modelli ripiano estraibile su guide in metallo con cuscinetti e fermo (portata 25 kg). Portata totale 120 kg.

L'OPERATIVITÀ

LE INFORMAZIONI TECNICHE

NAPEE

LA DIREZIONE

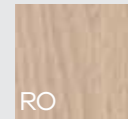
Fin: wood

Rovere

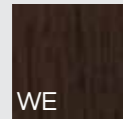

Wengé

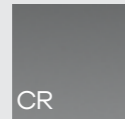
Fin: metal

Cromo

PIANI DI LAVORO

Realizzati con agglomerato ligneo rivestito in melaminico spessore 35 mm nelle finiture Rovere e Wengé, bordato con ABS spess. mm.2.

STRUTTURA

Quattro gambe metalliche cromate con all'interno un inserto in legno della medesima finitura del top. Piedini regolabili e trave tubolare in metallo per irrigidimento del piano.

CASSETTIERE SU RUOTE

Le cassettiere in legno C0100X e C0120X sono realizzate con struttura, top e frontali in nobilitato melaminico sp.18 mm, nelle finiture Rovere e Wengé; cassetto folden (aggl. ligneo rivestito in PVC); guide in metallo verniciato (portata 25 kg).

La cassetiera direzionale in legno C0300X è realizzata in nobilitato melaminico sp. 18 mm con struttura, top e frontali nelle finiture Rovere e Wengé. Bordi in ABS sp.1 mm. Cassetti in metallo con fondo in melaminico sp.14 mm finitura Trama Grigio. Guide ad estrazione totale (portata 30 kg). Sistema antiribaltamento. Maniglie ad incasso in fusione di alluminio.

Le cassettiere in metallo sono realizzate con struttura e cassetti in lamiera in finitura Grigio Alluminio (RAL9006) e Bianco (RAL9010). Portacancelleria.

Su tutti i modelli:

- ruote piroettanti portata 100 kg.
- serratura a chiusura simultanea.

LA DIREZIONE

LE INFORMAZIONI TECNICHE

TWIST

LA DIREZIONE

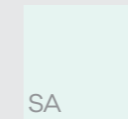
Fin: crystal

Bianco smaltato

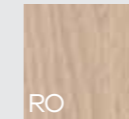

Blu smaltato

Fin: wood

Rovere

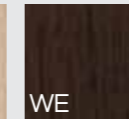

Wengé



Bianco Lucido

Fin: metal

Nero

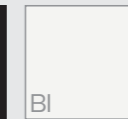

Bianco

PIANI DI LAVORO

CRISTALLO: vetro float spess. 10 mm smaltato bianco e blu.

Tutti i cristalli sono temprati. La finitura bianco smaltato (SA) è disponibile in pronta consegna, i piani blu vengono prodotti su ordinazione.

WOOD: agglomerato ligneo rivestito in finitura Rovere e Wengé, post-formato longitudinalmente e bordato con ABS spess. 2 mm sulle testate. Agglomerato ligneo rivestito in laminato HPL 12/10 finitura Bianco Lucido, post-formato longitudinalmente e bordato con ABS spess. 2 mm sulle testate.

STRUTTURA

Gamba metallica: in tubolare metallico a sezione rettangolare elettrosaldato e verniciato a polveri epossidiche nei colori Bianco (RAL9010) e Nero (RAL9005).

ORGADESK

Mobile per archiviazione individuale portante (sostituisce una gamba mantenendo travi standard). È costituito da una cassetiera lunga 90 cm, con 3 cassetti in metallo ad estrazione totale (portata 50 kg) e serratura a chiusura simultanea. E da un elemento estraibile con 2 vani: portadox (cm 60,5 x 42 x h.36,5 utili) e portaoggetti (cm 60,5 x 42 x h.8 utili). L'accesso ai vani può essere bloccato mediante chiusura magnetica invisibile (opzionale) trasformandoli in una sorta di "segreta".
Finiture: Rovere e Wengé.

CASSETTIERE SU RUOTE

Le cassettiere in legno C0100X e C0120X sono realizzate con struttura, top e frontali in nobilitato melaminico sp.18 mm, nelle finiture Trama Bianco, Rovere e Wengé; cassetto folden (aggl. ligneo rivestito in PVC); guide in metallo verniciato (portata 25 kg). La cassetiera direzionale in legno C0300X è realizzata in nobilitato melaminico sp. 18 mm con struttura, top e frontali nelle finiture Rovere e Wengé. Bordi in ABS sp.1 mm. Cassetti in metallo con fondo in melaminico sp.14 mm finitura Trama Grigio. Guide ad estrazione totale (portata 30 kg). Sistema antiribaltamento. Maniglie ad incasso in fusione di alluminio.

Le cassettiere in metallo sono realizzate con struttura e cassetti in lamiera in finitura Nero (RAL9005) e Bianco (RAL9010). Portacancelleria.

Su tutti i modelli:

- ruote piroettanti portata 100 kg.
- serratura a chiusura simultanea.

LE INFORMAZIONI TECNICHE

GIANOMETAL

LA DIREZIONE

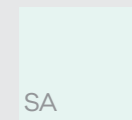
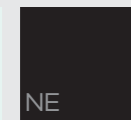
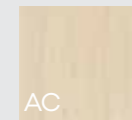
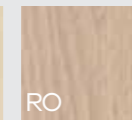
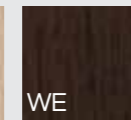
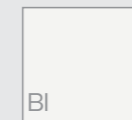
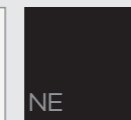
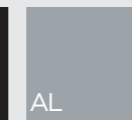
Fin: crystalSA
Bianco
smaltatoNE
Nero
Smaltato*Fin: wood*AC
AceroRO
RovereWE
Wengé*Fin: metal*BI
BiancoNE
NeroAL
Alluminio**PIANI DI LAVORO**

Cristallo: vetro float spess. mm.15 smaltato Bianco o Nero (a copertura totale), temprato.

Wood: agglomerato ligneo rivestito in melaminico spess.35 mm nelle finiture Acero, Rovere e Wengé, bordato con ABS spess. mm.2.

STRUTTURA

Metal: gambe scatolari in metallo spess. 100mm collegate da trave tubolare Ø48mm.; gambe tubolari 80x80 mm in metallo per appendici; verniciatura a polveri epossidiche nei colori Grigio Alluminio (RAL9006), Bianco (RAL9010) e Nero (RAL9005). Piedini livellatori.

CASSETTIERE

Cassettiere in legno per scrivanie con trave metallica: realizzate in melaminico (sp.18mm) con top (sp.28 mm) e distanziali che permettono il corretto posizionamento in presenza di trave; finiture: Trama Bianco, Trama Grigio, Trama Nero.

È possibile utilizzare cassettiere tradizionali, cioè senza distanziali, se posizionate in assenza di trave-scrivania: struttura, top e frontali cassetti sono realizzati in melaminico spess.18mm; finiture: Acero, Rovere, Wengé e Trama Bianco.

Su tutti i modelli:

-interno cassetti: folden rivestito in colore grigio, guide in metallo (portata 25 Kg.).

-serratura a chiusura simultanea di serie.

LA DIREZIONE

LE INFORMAZIONI TECNICHE

GIANOWOOD

LA DIREZIONE

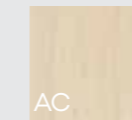
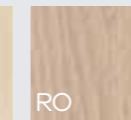
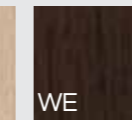
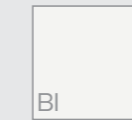
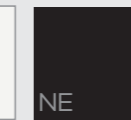
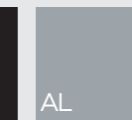
Fin: woodAC
AceroRO
RovereWE
Wengé*Fin: metal*BI
BiancoNE
NeroAL
Alluminio**PIANI DI LAVORO**

Wood: agglomerato ligneo rivestito in melaminico spess.35 mm. nelle finiture Acero, Rovere e Wengé, bordato con ABS spess. 2 mm.

STRUTTURA

Wood: gambe in agglomerato ligneo rivestite in melaminico spess. 35 mm. collegate da modesty panel e sottopiano in melaminico spess. 18 mm.; finiture: Acero, Rovere e Wengé. Piedini livellatori.

CASSETTIERE

Struttura, top e frontali cassetti in melaminico spess.18mm; finiture: Acero, Rovere, Wengé e Trama Bianco.

Su tutti i modelli:

Interno cassetti: folden rivestito in colore grigio, guide in metallo (portata 25 Kg.).

Serratura a chiusura simultanea di serie.

LE INFORMAZIONI TECNICHE

SUPERFLAT

L'ARCHIVIAZIONE

SUPERFLAT

SuperFlat è una serie di contenitori di profondità 40,1 cm. (utile 36 cm.) costituiti da una struttura interna, componibile con modulo 90 e 45, rivestita sui fianchi che rimangono esterni con finitori in tinta con cappello ed ante. Sono prodotti in 3 altezze (86.3, 127.9 e 211.1 cm.)rispettivamente per 2, 3 e 5 vani per raccoglitori H.35 cm. Possono essere utilizzati in “centro-stanza” (schiena “trama grigio”).

STRUTTURA INTERNA

È realizzata con pannelli in nobilitato melaminico, in finitura “trama” Grigio, con schiena e fiancate di spessore 18 mm., ripiani spessore 28 mm. Tutti i contenitori sono attrezzati con piedini livellatori.

STRUTTURA ESTERNA

Top, fianchi finitori, ante, frontali cassetti e classificatori sono disponibili nei colori: Trama Bianco, Trama Grigio, Trama Nero, Acero, Rovere e Wengè.

Top e fianchi finitori sono realizzati in melaminico sp. 14 mm., con bordi in ABS (sp. 2 mm.).

Ante nelle versioni:

Legno: in melaminico sp.18 mm. con bordi in ABS (sp. 1 mm.); serratura di serie (mappabile a richiesta) e profilo parapolvere.

Cristallo: in vetro float spess. 4 mm., satinato e temprato, con telaio in alluminio anodizzato.

Tutte le ante sono dotate di maniglia a ponte (16cm) in alluminio verniciato.

Cassetti e classificatori (anche dietro anta) in metallo ad estrazione totale di grande portata (50 kg), attrezzabili con sistema antiribaltamento e serratura opzionali. La serratura può essere mappabile a richiesta.

FLAT

L'ARCHIVIAZIONE

FLAT

Flat è una serie di contenitori di profondità 40,1 cm. (utile 36 cm.) componibili con modulo 90 e 45 cm.

Sono prodotti in 3 altezze (87.7, 129.3 e 212.5 cm.) rispettivamente per 2, 3 e 5 vani per raccoglitori H.35cm. Possono essere utilizzati in “centro-stanza” (schiena “trama grigio”). La struttura è realizzata con pannelli in nobilitato melaminico, in finitura “trama” Grigio, con schiena e fiancate di spessore 18 mm., ripiani spessore 28 mm.

Tutti i contenitori sono attrezzati con piedini livellatori.

Il top (sp.28 mm.) e le ante (sp. 18 mm.) sono realizzati nelle finiture: Trama Bianco, Trama Grigio, Grigio, Acero, Noce, Rovere e Wengè e bordati in ABS (sp. 1 mm.).

Disponibili ante in cristallo temprato sp. 5 mm. Le ante in legno sono predisposte per una serratura opzionale (mappabile a richiesta) e profilo parapolvere. Cassetti e classificatori (anche dietro anta) in metallo ad estrazione totale di grande portata (50 kg), attrezzabili con sistema antiribaltamento e serratura opzionali. La serratura può essere mappabile a richiesta.

LE INFORMAZIONI TECNICHE

BOISERIE
LIBRERIE
MINIFLAT
CROSS
SLIDING FLAT

L'ARCHIVIAZIONE

BOISERIE

Lunghezza 110 - 160 - 190 - 240 - 270 - 320cm

Altezza 205,8cm

Struttura verticale in pannello melaminico spess. 28mm in finitura Trama Bianco, Rovere e Wengè completa di staffe per il fissaggio a muro. Ripiani in pannello melaminico spess. 28mm in finitura. Trama Bianco o Trama Nero che si aggregano alla struttura verticale mediante mensole in acciaio grigio metallizzato.

LIBRERIE

Le librerie sono prodotte con pannelli in nobilitato melaminico spess. mm.18 nelle finiture: Trama Bianco, Trama Nero, Acero, Grigio, Noce, Rovere e Wengé.

Anta scorrevole in cristallo satinato e temprato con telaio in alluminio anodizzato.

MINIFLAT

Miniflat sono una serie di contenitori h.86 e h.170 cm, profondità 35 cm (utile 31), modulo 80, realizzati per contenere 18 o 36 dox (dorso 8). Struttura e ripiani in colore bianco, sono realizzati in melaminico sp.18 mm bordato in ABS 1 mm. Le ante disponibili nelle finiture:

- bianco, rovere e wengè (per Miniflat h.170)

- bianco (per Miniflat h.86),

sono realizzate in melaminico sp.18 mm bordate in ABS, con serratura di serie.

Tutti i contenitori sono attrezzati con piedini livellatori.

LIBRERIE CROSS

Le librerie Cross sono prodotte con pannelli in nobilitato melaminico spess. mm.18 nelle finiture: Trama Bianco e Trama Nero. Schienale di finitura opzionale nei colori: Trama Bianco e Trama Nero.

LE INFORMAZIONI TECNICHE

AVANT

LA RECEPTION

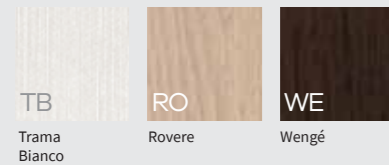
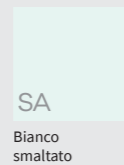
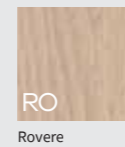
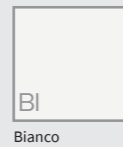
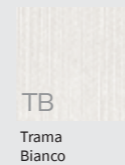
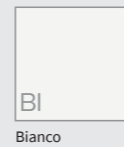
Fin: top banner wood*Fin: top banner crystal**Fin: desktop**Fin: front and joining piece**Fin: metal***AVANT**

La reception Avant è costituita da moduli di profondità totale 80 cm, disponibili nelle lunghezze 120, 140 e 160 cm.

Ciascun modulo è composto da 4 elementi:

-piano di lavoro (profondità 60 cm), finiture: bianco, rovere e wengé.

-pannello frontale, finitura: trama bianco.

-top (profondità 28 cm) e banner, finiture: trama bianco, rovere, wengé e cristallo.

Tutti gli elementi sono realizzati con pannello melaminico in spessore 18 e 28 mm.

Nella variante cristallo top e banner, sono realizzati con pannelli legnosi su cui viene applicato un vetro spess. 3 mm smaltato bianco.

I moduli possono essere configurati linearmente e/o in composizione angolare, utilizzando in questo caso l'elemento di raccordo a 90° (40x40 cm) in finitura trama bianco.

Qualsiasi configurazione individuata (lineare, angolare o lineare/angolare) deve essere chiusa lateralmente da elementi terminali:

-archiviazione individuale con towerdox (ad ante o con cassette, finitura trama bianco).

-pannelli di chiusura (80 x h.111 cm, spessore 4 o 2,8 cm, finitura trama bianco).

Elettrificazione

-Reception lineare: il piano di lavoro scorrevole (di serie) consente l'accesso alle apparecchiature elettriche sottopiano.

-Reception angolare: l'elemento di raccordo a 90° è, di serie, attrezzato con 2 passacavi che permettono il collegamento tra piano di lavoro e le apparecchiature elettriche sottopiano.

Ulteriori collegamenti possono essere realizzati utilizzando "LK top access" (opzionale).

Disponibili inoltre accessori quali: vertebra, marsupio, cablegrip e porta cpu.

Illuminazione

I moduli lineari possono essere accessoriati con barre luminose a led che vengono posizionate tra banner e pannello frontale.

LE INFORMAZIONI TECNICHE

LINUX

LA RECEPTION

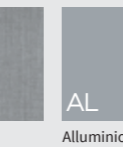
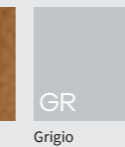
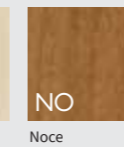
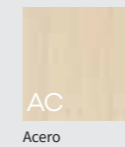
Fin: upper top and desk*Fin: front**Fin: metal***LINUX**

Le receptions Linux nascono dall'integrazione tra elementi frontali h. cm 105 e le scrivanie o i piani di lavoro Linux.

Versione melaminico: pannello frontale in finitura Trama Grigio spess. mm 28 nelle misure cm 80, 120, 140, 160 e 180 da abbinare alle corrispondenti scrivanie mediante staffe di collegamento.

Negli elementi angolari a 90° (non utilizzabili come elementi terminali) il frontale è prodotto in metallo finitura Grigio Alluminio (RAL9006).

Disponibili fianchi finitori in melaminico finitura Trama Grigio per rendere autoportante la reception da integrare con il piano scrivania o con armadi.

Tops reception sagomati (bordatura abs mm 2, profondità cm 40 al centro e cm 33 alle estremità) in melaminico spessore mm 28 nelle finiture: Acer, Noce, Grigio.

LE INFORMAZIONI TECNICHE

XTABLE

LA RIUNIONE

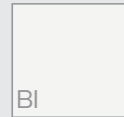
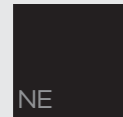
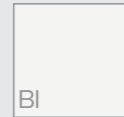
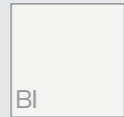
Fin: lacqueredBianco
LaccatoNero
Laccato*Fin: melamine*Bianco
melaminico*Fin: metal*

Bianco

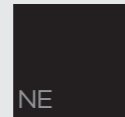

Nero

XTABLE

Tavolo con unico basamento centrale ed elegante piano laccato nelle classiche forme quadra e tonda; forma ovale in melaminico.

PIANO

Pannello in medium density (MDF) di spessore 28 mm., sagomato sul bordo perimetrale per un effetto “extra sottile”, “laccato opaco” con vernici poliuretatiche (20 gloss) nei colori Bianco o Nero. Nella versione ovale top in nobilitato melaminico spessore 28 mm. con bordo in abs spess. 2 mm.

Dimensioni:

tavolo tondo Ø150 cm.

tavolo ovale 220x120 cm.

tavolo quadro 150x150 cm.

STRUTTURA

Struttura metallica verniciata a polveri epossidiche in finitura semilucida nei colori Bianco (RAL9010) e Nero (RAL9005). Piedini livellatori.

LE INFORMAZIONI TECNICHE

LEMTABLE

LA RIUNIONE

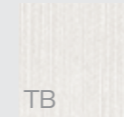
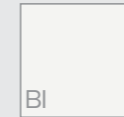
Fin: woodTrama
BiancoTrama
Grigio*Fin: metal*

Bianco

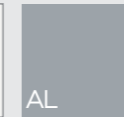

Alluminio

LEMTABLE

Basamento a 4 gambe con travi perimetrali, componibile. Piano con la particolare finitura “trama”.

PIANO

Piano di lavoro spessore 28mm., nobilitato con finitura “trama” nei colori Bianco e Grigio. Bordi in ABS di spessore 2 mm. in finitura “trama”.

Dimensioni del singolo piano: 140x140 cm. o 160x160 cm.

Dimensione dei tavoli: 140x140, 280x140, 420x140, 160x160, 320x160, 480x160.

STRUTTURA

Struttura costituita da gambe in metallo, conificate e piegate, collegate mediante travi metalliche per formare sia tavoli singoli che multipli (in linea) utilizzando gambe intermedie. Verniciatura a polveri epossidiche nei colori Bianco (RAL9010) e Grigio (RAL9006). Piedini regolabili in fusione d'alluminio di colore Bianco (in abbinamento alla struttura bianca) o Cromati (in abbinamento alla struttura grigia).

LE INFORMAZIONI TECNICHE

TWIST/SWING

LA RIUNIONE

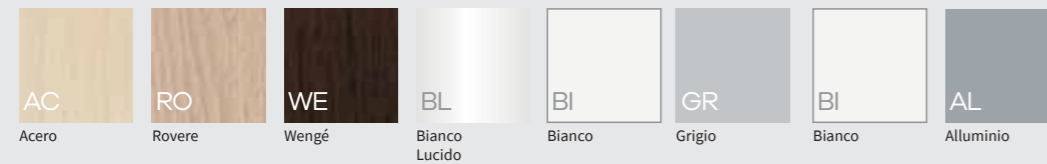
Fin: wood*Fin: metal***TWIST
PIANO**

WOOD: melaminico (spess. 28 mm.) in finitura Rovere o Wengé, bordato con ABS spess.2 mm. Laminato Bianco Lucido (spess. 28mm) bordato in ABS spess. 2 mm.

STRUTTURA

Gamba "Tripod" realizzata in tubolare metallico a sezione rettangolare elettrosaldato e verniciato a polveri epossidiche nei colori Bianco (RAL9010) e Grigio Alluminio (RAL9006); utilizzata singolarmente ed in abbinamento a speciali travi per la realizzazione di tavoli riunione.

**SWING
PIANO**

I piani di lavoro, spessore mm. 28, sono realizzati in nobilitato melaminico nelle finiture Bianco, Grigio, Acero, Rovere e Wengé. Bordatura perimetrale in ABS spess. 2 mm.

STRUTTURA

Gamba "Tripod" realizzata in tubolare metallico a sezione rettangolare elettrosaldato e verniciato a polveri epossidiche nei colori Bianco (RAL9010) e Grigio Alluminio (RAL9006); utilizzata singolarmente ed in abbinamento a speciali travi per la realizzazione di tavoli riunione.

LE INFORMAZIONI TECNICHE

GIANOMETAL

LA RIUNIONE

Fin: wood*Fin: crystal**Fin: metal***GIANO
PIANO**

CRISTALLO: vetro float spess.mm.15, smaltato Bianco o Nero a copertura totale, temprato.
WOOD: agglomerato ligneo nobilitato in melaminico (sp.35 mm), nelle finiture Acero, Rovere e Wengé, bordato con ABS 2 mm.

STRUTTURA

METAL: gambe scatolari in metallo spess.100mm collegate da trave tubolare Ø 48 mm.; gambe tubolari 100x100 mm. in metallo per appendici; verniciatura a polveri epossidiche in colore Bianco (RAL9010), Alluminio (RAL9006) e Nero (RAL9005).

GIANOWOOD

LA RIUNIONE

Fin: wood

Acero

Rovere

Wengé

**GIANO
PIANO**

WOOD: agglomerato ligneo nobilitato in melaminico (sp.35 mm), nelle finiture Acero, Rovere e Wengé, bordato con ABS 2 mm.

STRUTTURA

Gambe in agglomerato ligneo rivestite in melaminico spess. 35 mm. collegate da modesty panel e sottopiano in melaminico spess. 18 mm.; finiture: Acero, Rovere e Wengé. Piedini livellatori.

KOROS LINUX

LA RIUNIONE

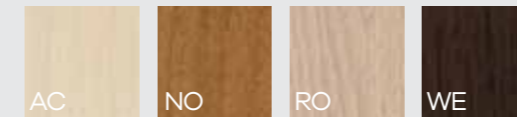
Fin: wood

Acero

Noce

Rovere

Wengé

Fin: metal

Grigio

Alluminio

Bianco

**KOROS/LINUX
PIANO**

I piani di lavoro, spessore 28 mm, sono realizzati in nobilitato melaminico nelle finiture Bianco, Grigio, Acero, Noce, Rovere e Wengé con bordo in ABS.

STRUTTURA

La struttura metallica è realizzata in acciaio verniciato a polveri epossidiche color Grigio Alluminio (RAL9006).

LINUX**PIANO E STRUTTURA**

Sono realizzati con pannello melaminico spess. 28 mm, bordati in ABS mm.2 nelle finiture: Acero, Grigio e Noce, in altezza 72 cm.

LINE KIT

CUSTOM MADE

CUSTOM MADE

SPECIFICHE ESIGENZE ORGANIZZATIVE, ESTETICHE, DIMENSIONALI, RICHIEDONO SEMPRE PIÙ SPESSO LA PROGETTAZIONE E RELATIVA PRODUZIONE DI PRODOTTI "SU MISURA" CHE SODDISFINO LE RICHIESTE DEL COMMITTENTE. QUESTA CAPACITÀ È UN PUNTO DI FORZA DI LINE KIT.

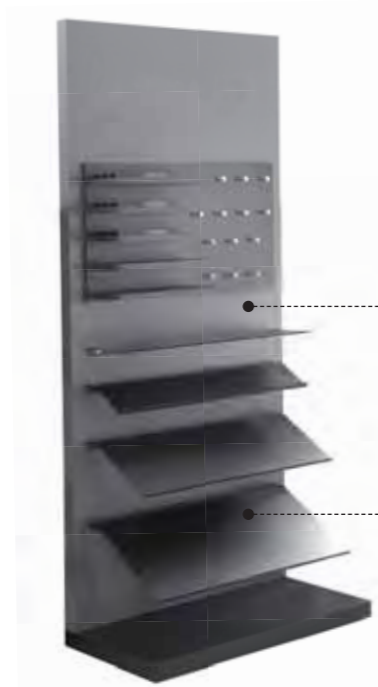

REALIZZAZIONE CUSTOM DI ESPOSITORI PER SHOP IN SHOP

Fondo in legno realizzato in folding e laccatura UV

Ripiani in alluminio



ORGADESK

REALIZZAZIONE CUSTOM DI POSTAZIONE INTEGRATA AD INGOMBRO LIMITATO: PIANO DI LAVORO, CASSETTIERA, LIBRERIA SCORREVOLE A SCOMPARSA, CONTENITORE SOTTOPIANO CON CLASSIFICATORE ESTRAIBILE.



PER UN'IDONEA ILLUMINAZIONE DELL'AREA DI LAVORO

Lampada su binario 3level

PER UNA RIDUZIONE DEL RIVERBERO SONORO

Schermo fonoassorbente "Softscreen"

PER UN ORDINATO CONTENIMENTO DI CAVI E MULTIPRESE

Top access con marsupio

PER UN CORRETTO POSIZIONAMENTO DELLO SCHERMO

Braccio porta monitor

GAMBE TELESCOPICHE AD AZIONAMENTO ELETTRICO DA CM65 A CM125

POSTAZIONE CUSTOM PER POTER LAVORARE IN PIEDI O SEDUTI E RIDURRE IL CARICO SULLA COLONNA VERTEBRALE

Bench con piani di lavoro ad altezza regolabile

LE INFORMAZIONI TECNICHE

ADHOC

FINITURE



NE
TESSUTO NERO



GR
TESSUTO GRIGIO



PE
PELLE NERO

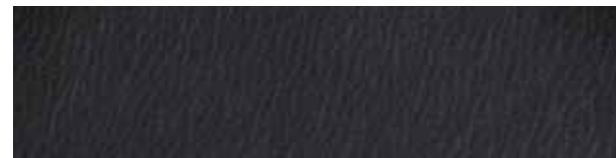

EP
ECOPELLE NERO



RG
RETE GRIGIO
H1510



RN
RETE NERA
H1500, H126E, H172M



RN
RETE NERA
H101E

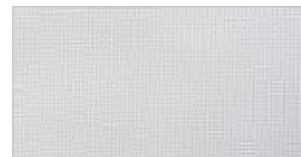

RB
RETE BIANCO
H142E, H145E

LE INFORMAZIONI TECNICHE

LACCATO

FINITURE

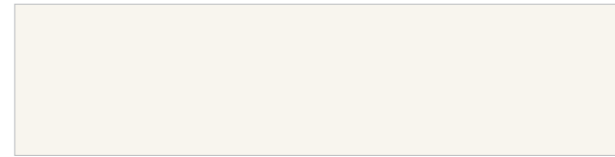

BI
BIANCO OPACO



NE
NERO OPACO

VERNICIATURA A COLORE SU SUPPORTO LIGNEO CON VERNICI POLIURETANICHE.
- Bianca Opaco 20 gloss **BI**
- Nero Opaco 20 gloss **NE**

METALLO

FINITURE

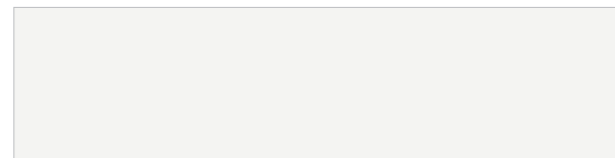

BI
BIANCO

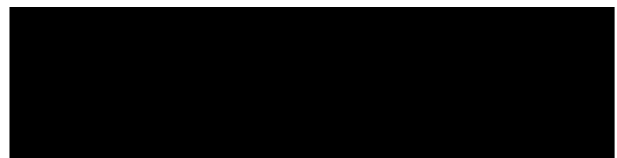

NE
NERO OPACO

ACCIAIO VERNICIATO CON POLVERI EPOSSIDICHE:
- Bianca: Ral 9010 **BI**
- Nera: Ral 9005 **NE**
- Grigio: Ral 9006 **AL**



AL
GRIGIO



CR
CROMO

CRISTALLO

FINITURE



BS (su richiesta)
BLU SMALTATO



NE
NERO SMALTATO



SA
BIANCO SMALTATO

VETRO SMALTATO BIANCO: applicazione di smalto bianco, temprato **SA**
VETRO SMALTATO NERO: applicazione di smalto nero, temprato **NE**
VETRO SMALTATO BLU: applicazione di smalto blu, temprato **BS**

SOFTSCREEN

FINITURE



GR
GRIGIO



TO
TORTORA

MELAMINICO LAMINATO

FINITURE

AGGLOMERATI LIGNEI NOBILITATI
CON CARTE MELAMINICHE, LAMINATI.

- Trama Bianca:
Melaminico in finitura trama **TB**
- Trama Grigio:
Melaminico in finitura trama **TG**
- Trama Nero:
Melaminico in finitura trama **TN**
- Acero:
Melaminico in finitura cera fine **AC**
- Rovere:
Melaminico in finitura poro legno **RO**
- Noce:
Melaminico in finitura cera fine **NO**
- Wengè:
Melaminico in finitura poro legno **WE**
- Bianco:
Melaminico in finitura cera fine **BI**
- Bianco Lucido:
Laminato in finitura lucida **BL**
- Grigio:
Melaminico in finitura opaca **GR**

.353



TB
TRAMA BIANCO



TG
TRAMA GRIGIO



TN
TRAMA NERO



AC
ACERO



RO
ROVERE



NO
NOCE



WE
WENGÈ

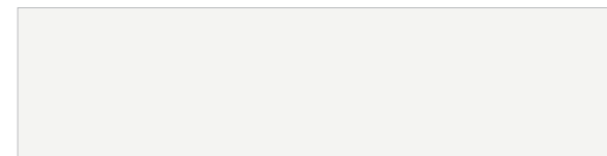

BI
BIANCO

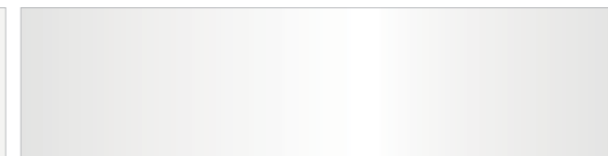

BL
BIANCO LUCIDO



GR
GRIGIO

.354

LA GIUSTA SCRIVANIA PER IL TUO UFFICIO

LINEKIT SPA

STRADA DELL'ASSENZIO, 15
47899 SERRAVALLE
REPUBBLICA SAN MARINO
TELEFONO 0549.901930
TELEFAX 0549.901925

INTERNATIONAL CALLS:
PHONE +378.901930
TELEFAX +378.901925
LINEKIT.COM
LINEKIT@LINEKIT.COM

